



Zum Schutz unserer Umwelt haben wir diese Broschüre klimaneutral und FSC®-zertifiziert gedruckt.

FROLI®  
YOUR TRAVEL STORY WITH FROLI

Art. Nr. 26029, 08.2023

Froli GmbH & Co. KG | Liemker Straße 27 | 33758 Schloß Holte-Stukenbrock – Germany  
Telefon +49 5207 9500-0 | Telefax +49 5207 9500-61 | E-Mail: froli@froli.com  
www.froli.com | www.froli.com/shop |  Froli |  froli\_official

**froli**  
IT'S ALL ABOUT BALANCE

**froli**®

IT'S ALL ABOUT BALANCE

2023  
DE/EN

# YOUR TRAVEL STORY



hey adventure!

ZUBEHÖR FÜR  
REISEMOBILE +  
WOHNWAGEN,  
TINYHOUSES,  
BOOTE UVM.

ACCESSORIES FOR  
MOTORHOMES +  
CARAVANS,  
TINYHOUSES,  
BOATS ETC.

PRODUCTS & COMPONENTS

FOR TRAVEL

SIT & SLEEP

editorial

# it's all about balance

Bei Froli dreht sich alles um das Thema Balance. Seit mehr als sechs Jahrzehnten erfinden, entwickeln und produzieren wir innovative, ergonomische und nachhaltige Produkte für die unterschiedlichsten Sit + Sleep-Anwendungen. Ergonomisches Sitzen und Schlafen sind nicht nur Zuhause und am Arbeitsplatz die entscheidenden Faktoren für die ausgewogene Balance zwischen Körper, Geist und Seele und damit Lebensqualität. Auch auf Reisen mit dem Caravan oder mit dem Boot ist es besonders der gesunde Schlaf, der zum gewünschten Erholungseffekt beiträgt. In unserem Katalog finden Sie vielfältige Inspirationen und eine umfangreiche Produktpalette für Ihre perfekte Balance auf Reisen. Viel Spaß beim Blättern und einen schönen Camper-Urlaub wünscht Ihnen

## IHR FROLI TEAM

At Froli, everything revolves around balance. For more than six decades, we have been inventing, developing and producing innovative, ergonomic and sustainable products for a wide range of Sit + Sleep applications. Ergonomic sitting and sleeping are not only at home and at work the decisive factors for the balance between body, mind and soul and thus quality of life. Also on journeys with a camper or a boat it is particularly the healthy sleep, which contributes to the desired recovery effect. In our catalogue you will find a variety of inspirations and an extensive product range for your perfect balance while traveling. We hope you enjoy our catalogue and wish you an inspiring camping adventure.

## YOUR FROLI TEAM

## IT'S ALL ABOUT AWARDS

*hey success!*

Innovationen, Qualität und Nachhaltigkeit – bei Froli untrennbar miteinander verbunden, konsequent gelebt und mit zahlreichen Auszeichnungen prämiert. Einen Auszug unserer Unternehmens- und Produktauszeichnungen und Awards sehen Sie hier:

Innovations, quality and sustainability – inseparably linked at Froli, consistently lived and awarded with numerous prizes. You can see an excerpt of our company and product honours and awards here:



# for travel

## INHALTSVERZEICHNIS

TABLE OF CONTENT

## PRODUCTS & COMPONENTS

## SIT & SLEEP

### FROLI

- 02 EDITORIAL + AWARDS
- 03 INHALTSVERZEICHNIS | TABLE OF CONTENT
- 04 FROLI STORY
- 06 FROLI — TRAVEL
- 08 FROLI — HOME
- 10 FROLI — KLAPPBETTEN | FOLDING BEDS
- 12 FROLI — PROFESSIONALS
- 14 NACHHALTIGKEIT | SUSTAINABILITY
- 16 FROLI'S #VANLIFE
- 94 ADVENTURE STARTS WITH FROLI
- 95 IMPRESSUM

### BETTSYSTEME BED SYSTEMS

- 28 FROLI STAR MOBIL
- 30 FROLI TRAVEL
- 32 FROLI SCOR MOBIL
- 34 FROLI ZONA MOBIL
- 36 FROLI TRAVELFIX DIY 70 X 200 CM |
- 40 ZUBEHÖR FÜR BETTSYSTEME | ACCESSORIES FOR BED SYSTEMS

### MATRATZEN + KISSEN MATTRESSES + PILLOWS

- 46 TOUR
- 47 MOBIL
- 48 MOBIL PLUS
- 49 MOBIL ZONEN | ZONE
- 50 MOBIL COMFORT
- 51 MATRATZEN FÜR VW T5 + T6.0 CALIFORNIA |  
MATTRESSES FOR T5 + T6.0 CALIFORNIA BY VW
- 52 MATRATZE FÜR MARCO POLO - MERCEDES |  
MATTRESSES FOR MARCO POLO - MERCEDES
- 54 FROLI SCHLAFSET VW CALIFORNIA T5/T6.0 |  
FROLI SLEEP SET VW CALIFORNIA T5/T6.0
- 58 MATRATZEN NACH MASS | MATTRESSES MADE TO MEASURE
- 61 KISSEN | PILLOWS

### SCHLAFAUFLAGEN COMFORT TOPPER

- 64 SCHLAFAUFLAGE FÜR MARCO POLO - MERCEDES |  
COMFORT TOPPER FOR MARCO POLO - MERCEDES
- 66 SCHLAFAUFLAGE FÜR FORD NUGGET |  
COMFORT TOPPER FOR FORD NUGGET
- 68 SCHLAFAUFLAGE FÜR SCHNIERLE SL3 SITZBANK |  
COMFORT TOPPER FOR SCHNIERLE SL3 SEAT BENCH
- 69 SCHLAFAUFLAGE FÜR GRAND CALIFORNIA 600 |  
COMFORT TOPPER FOR GRAND CALIFORNIA 600

### AUSRÜSTUNG + ZUBEHÖR EQUIPMENT + ACCESSORIES

- 72 AUFFAHRKEILE | WHEEL LEVELLER
- 84 AUSBAUTEILE | FURNISHING COMPONENTS
- 89 RÜCKEN AKTIV POLSTER | BACK SUPPORT CUSHION
- 90 MAGNETTÜRHALTER | MAGNETIC DOOR HOLDER
- 91 KÜCHENUTENSILIEN | KITCHENWARE

*heyadventure!*



Wenn es nur ein Wort gäbe für das, was Froli im Kern ausmacht, wäre das Erfindergeist. Gepaart mit exzellenter Fertigungskompetenz entstehen seit unserer Gründung 1962 intelligente Lösungen und Entwicklungen. Von unserer Expertise und dem umfangreichen Wissen rund um Ergonomie und Gesundheit profitieren Kunden aus Handel und Industrie auf der ganzen Welt. Wir bewegen und entwickeln uns kontinuierlich weiter mit Blick auf die Märkte, Trends und Bedürfnisse. Eins bleibt dabei jedoch kompromisslos konstant – die fünf Säulen unserer Unternehmensphilosophie: Kundenzufriedenheit, Qualität, das Wohl der Mitarbeitenden, Innovation und Nachhaltigkeit.

If there were only one word for what Froli is all about, it would be inventiveness. Coupled with excellent manufacturing expertise, intelligent solutions and developments have been created since our foundation in 1962. Customers from trade and industry all over the world benefit from our expertise and extensive knowledge of ergonomics and health. We are continuously moving and developing with an eye on the markets, trends and needs. However, one thing remains uncompromisingly constant – the five pillars of our corporate philosophy: Customer satisfaction, quality, employee well-being, innovation and sustainability.

**KUNDEN-ZUFRIEDENHEIT**  
Customer satisfaction

**QUALITÄT**  
Quality

**DAS WOHL DER MITARBEITENDEN**  
The well-being of employees

**INNOVATION**  
Innovation

**NACHHALTIGKEIT**  
Sustainability

*ready to start  
your balance?*

PRODUCTS & COMPONENTS

SIT & SLEEP

HOME

TRAVEL

PROFESSIONALS

hey adventure!



## DAS GEFÜHL VON ZUHAUSE – IMMER UND ÜBERALL

Schon vor mehr als 60 Jahren haben unseren Firmengründer Heinrich Fromme die Abenteuerlust und der Drang nach Freiheit und Unabhängigkeit, also das Reisefieber, gepackt. Schon damals war ihm klar, dass erholsamer Schlaf die Quelle fürs nächste Abenteuer ist. Er tüftelte nicht lange und steckte seine geballte Kunststoffkompetenz, für die er bereits internationale Patente erhielt, in Bettsysteme – für Caravane und auch für Zuhause, und meldete direkt auch hierfür das erste Patent an.

## THE FEELING OF HOME – ANYTIME AND ANYWHERE

More than 60 years ago, our company founder Heinrich Fromme was already gripped by a thirst for adventure, freedom and independence – in other words, travel fever. Even then, it was clear to him that restful sleep was the source of the next adventure. He didn't fiddle around for long and put his concentrated plastics expertise, for which he had already received international patents, into bed systems – for caravans and also for the home, and directly applied for the first patent for this as well.



Freizeit-Katalog  
Jetzt downloaden:  
Travel Catalog:  
Download now:



Froli Shop  
[www.froli.com/shop](http://www.froli.com/shop)



### AUF DAS RICHTIGE EQUIPMENT

#### KOMMT ES AN

**Auffahrkeile** – nicht zu groß, nicht zu schwer, viele Größen und Ausführungen und in der Lage, jedes Gewicht zu „stemmen“.

Stufenlos oder Stufenkeil // Optionales Zubehör // Mit oder ohne Tasche // u.a. aus biobasierendem Kunststoff

### IT ALL COMES DOWN

#### TO THE RIGHT EQUIPMENT

**Wheel levellers** – not too big, not too heavy, many sizes and designs and able to "lift" any weight.

Stepless or step wedge // Optional accessories // With or without bag // e.g. made of bio-based plastic

#### DAS PLUS

#### AN KOMFORT

Alles, was das Reisen noch entspannter macht.

LED-Leuchten // Halterungen für Solarmodule  
Magnettürhalter // Glas- und Geschirrhalterungen  
Hakensets und viele andere praktische Helferlein

#### THE EXTRA

#### IN COMFORT

Everything that makes travelling even more relaxing.

LED lights // Holder for solar panels //  
Magnetic door holders // Glass and tableware holders //  
Hook sets and many other practical aids

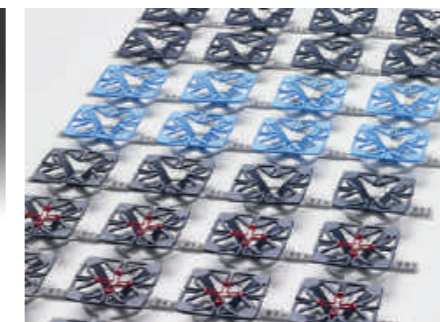

### BETTSYSTEME FÜR ZUHAUSE

#### UND UNTERWEGS

Froli hat sich 1993 als erster Hersteller patentierter ergonomischer Federelemente für Bettsysteme im Markt etabliert, wurde mit vielen renommierten Preisen ausgezeichnet und liefert heute in mehr als 30 Länder. Froli Bettsysteme tragen das Siegel des Instituts für Gesundheit und Ergonomie e.V., Nürnberg, und 2021 erhielt das Unternehmen den „Innovationspreis Ergonomie“.

### BED SYSTEMS FOR HOME

#### AND TRAVELS

Froli was the first manufacturer of patented ergonomic spring elements for bed systems to establish itself in the market in 1993. It has been awarded many prestigious prizes and now supplies to more than 30 countries. Froli bed systems bear the seal of the Institut für Gesundheit und Ergonomie e.V. (Institute for Health and Ergonomics), Nuremberg and in 2021 the company was awarded the "Ergonomics Innovation Prize".

# HOME

## hey new morning!



### KÖRPER, GEIST UND SEELE IN HARMONISCHER BALANCE

Eine gute Nacht ist der Grundstein für einen erfolgreichen Tag und Lebensqualität. Im Schlaf regeneriert der Körper, stärkt seine Abwehrkräfte und vitalisiert sich für einen neuen Tag. Mit unseren Froli Bettsystemen finden Sie im Schlaf zur idealen Balance zwischen Körper, Geist und Seele.

### BODY, MIND AND SOUL IN HARMONIC BALANCE

A good night's sleep is the cornerstone for a successful day and quality of life. During sleep, the body regenerates, strengthens its immunity and revitalises itself for a new day. With our Froli bed systems, you will find the ideal balance between body, mind and soul while you sleep.



Zuhause-Katalog  
Jetzt downloaden:  
Home Catalog:  
Download now:



Froli Shop  
[www.froli.com/shop](http://www.froli.com/shop)



### FROLI JADE

#### erfrischen

Das Froli Bettsystem für den Frische-Kick am Morgen. Der beste, schnellste und preiswerteste Weg zum Rundum-Wohlgefühl für die ganze Familie.

### FROLI AZUR

#### Kraft tanken

Das Froli Bettsystem für Aktive, die ihre Kraft aus dem Schlaf schöpfen. Der Allrounder für einen energiegeladenen Tag.

### FROLI GOLD

#### erholen

Das Froli Bettsystem für die Rundum-Erholung von Körper, Geist und Seele. Das Schlafsystem, das keinen Wunsch an Komfort offenlässt.

ENTSCHEIDEND FÜR DIE OPTIMALE KÖRPERBALANCE IST DAS PERFEKTE ZUSAMMENSPIEL ZWISCHEN UNTERFEDERUNG, MATRATZE UND KISSEN.

- Die Wirbelsäule bleibt in orthopädisch korrekter Position.
- Gezielte Druckentlastung.
- Alle Bettsysteme werden von FROLI entwickelt und hergestellt.
- Ökologisch entwickelt, Unterfederung recycelbar.



#### refresh

The Froli bed system for a fresh kick in the morning. The best, quickest and cheapest way to an all-round feeling of well-being for the whole family.

#### recharge energy

The Froli bed system for active people who draw their strength from sleep. The all-rounder for a day full of vitality.

#### relax

The Froli bed system for all-round relaxation of body, mind and soul. The sleep concept that leaves nothing to be desired in terms of comfort.

THE RIGHT BALANCE BETWEEN SPRING BASE, MATTRESS AND PILLOW IS CRUCIAL FOR OPTIMAL BODY BALANCE.

- The spine remains in an orthopaedically correct position.
- Targeted pressure relief.
- All bed systems are developed and manufactured by Froli.
- Ecologically developed, recyclable spring base.



Getestet und empfohlen vom Schlafinstitut und Zentrum für Rehabilitation ISST Dr. Berndsen und der Interessengemeinschaft der Rückenschullehrer/innen e. V.

Tested and recommended by the Sleep Institute and Centre for Rehabilitation ISST Dr. Berndsen and the Interessengemeinschaft der Rückenschullehrer/innen e. V. (Association of Back School Teachers).

# RELAX + MOVE

## FROLI-KLAPPBETT

Ein Klappbett, komplett mit Matratze und patentierter Froli-Unterfederung, bestehend aus hochflexiblen Federelementen, die den Körper spürbar von Druck entlasten und gleichzeitig gesunden Komfort und ein optimales Schlafklima bieten.

Schnell zu transportieren, auf leichtgängigen 360°-schwenkbaren Rollen und im Handumdrehen ausgeklappt, ist relax + move ideal auch auf kleinem Raum einsetzbar. Die stabilen Chrombügel bilden auseinandergeklappt die robusten Bettfüße.

Besondere Vorteile sind zudem das geringe Gewicht von nur 39,5 kg (inkl. Matratze) und die hochwertige Materialkombination aus stabilem Aluminiumrahmen und edlem Buchenschichtholz.

- inkl. Schonbezug
- Maße: 90 x 200 cm

## COMFORTABLE FOLDING BED

A folding bed with mattress and patented Froli spring foundation consisting of high-flexible spring elements. The spring elements noticeably relieve the body from pressure whilst providing healthy comfort and an optimal sleeping climate.

Quickly transported with its smooth running 360° castors and folded out at the flick of a wrist relax + move is also ideal for use in small spaces. Unfolded, the stable support jacks form robust bed legs.

In addition further advantages are its low weight of only 39.5 kg (mattress included) and the high-quality material combination of a sturdy aluminium frame and luxury laminated beech wood.

- Slip-cover incl.
- Size: 90 x 200 cm



## FROLI-KLAPPBETT

### EIN VIELFACH PRÄMIERTES KLAPPBETT MIT DEM EINSATZ IN WELTKLASSEHOTELS

Punktuell unterfedert mit flexiblen Kunststoffelementen passt es sich den 4 Körperzonen individuell an. Eine weiche Schulterzone entlastet Halswirbel und den Schulter-/Nackengebiet.

Der Härtegrad kann optional mit Spannkreuzen um 50 % erhöht werden. Die Kopfeigung ist individuell einstellbar. Das Bett ist mit einer durchgängigen, 11 cm hohen Kaltschaummatratze ausgestattet.

- Maße: 90 x 200 cm
- Höhe aufgeklappt mit Matratze: 42 cm
- Zusammengeklappt ca. 49 x 103 x 108 cm
- Mit Kopfverstellung
- Farbe: Nussbaum gebeizt / altweiß lackiert

## COMFORTABLE FOLDING BED

### AN AWARD WINNING FOLDING BED USED IN WORLD CLASS HOTELS

It is individually sprung with flexible plastic elements and adapts to the 4 body zones. A soft shoulder zone relieves the cervical vertebrae and the shoulder area.

The degree of hardness can optionally be increased by 50 % with clamping crosses. The head tilt is individually adjustable. The bed is equipped with a continuous, 11 cm high cold foam mattress.

- Dimensions: 90 x 200 cm
- Unfolded height with mattress: 42 cm
- Folded approx. 49 x 103 x 108 cm
- Bed system with head adjustment
- Color: stained walnut / painted off-white



# RELAX + FOLD



**i** Lieferung mit Matratze  
Delivery with mattress



**i** Lieferung mit Matratze  
Delivery with mattress



# PROFESSIONALS

hey possibilities!



## DIE GANZE WELT DER MÖGLICHKEITEN AUS EINER HAND

Erfindergeist gepaart mit Fertigungskompetenz – die Basis der Froli Erfolgsgeschichte. Erfindergeist lautet die Zauberformel, die heute wie vor 60 Jahren unsere Unternehmensphilosophie prägt. Alle Froli Produkte, die das tägliche Leben angenehmer und gesünder machen, produzieren wir an unserem Hauptstandort Schloß Holte-Stukenbrock, im Herzen Ostwestfalens, und bei Froli Baltic SIA, Lettland.

## ALL THE POSSIBILITIES FROM A SINGLE SOURCE

Inventive spirit paired with manufacturing expertise – the foundation of the Froli success story. Inventiveness is the magic formula that shapes our corporate philosophy today, just as it did 60 years ago. All Froli products that make daily life more pleasant and healthier are produced at our main site in Schloß Holte-Stukenbrock, Germany, and at Froli Baltic SIA, Latvia.



Professionals-Katalog  
Jetzt downloaden:  
Professionals Catalog:  
Download now:



Froli Shop  
[www.froli.com/shop](http://www.froli.com/shop)



### FUNKTIONALE PRODUKTE FÜR DEN

OFFICE-BEREICH

## Ergonomie

Multifunktional  
Ergonomisch geformt und komfortabel  
Strapazierfähige, belastbare Mechanik  
Hohe Sicherheit



### FUNCTIONAL PRODUCTS FOR THE

OFFICE AREA

## Ergonomics

Multifunctional  
Ergonomically shaped and comfortable  
Hard-wearing, resilient mechanics  
High level of safety

### ERGONOMISCHE PRODUKTE FÜR

REHA + GESUNDHEIT

## Vitalität

Flexibel  
Dämpfend und hygienisch  
Stabil und belastbar  
Pflegeleicht  
Anatomisch geformt  
Komfortabel



### ERGONOMIC PRODUCTS FOR

REHAB + HEALTH

## Vitality

Flexible  
Cushioning and hygienic  
Stable and resilient  
Easy to clean  
Anatomically shaped  
Comfortable

### INNOVATIVES ZUBEHÖR FÜR

UNTERWEGS + ZUHAUSE

## Komfort

Bettssysteme für jede Anforderung  
Matratzen und Kissen in vielfältigen Ausführungen  
Auffahrkeile für jeden Untergrund und jede Situation  
Zubehör von Leuchten bis Glashalter



### INNOVATIVE ACCESSORIES FOR

TRAVELLING + AT HOME

## Comfort

Bed systems for every requirement  
Mattresses and pillows in a variety of designs  
Wheel levellers for every vehicle and every situation  
Accessories from lamps to glass holders

# NACHHALTIGKEIT

SUSTAINABILITY – FUTURE NEEDS HERITAGE

*Zukunft braucht Herkunft*

”

**VERWENDUNG AUSSCHLIESSLICH HOCHWERTIGER UND LANGLEBIGER MATERIALIEN**

Use of only high quality and durable materials

**EINSATZ NEUESTER UMWELTFREUNDLICHER VERFAHREN IN SÄMTLICHEN PRODUKTIONSPHASEN**

Use of the latest environmentally friendly processes in all phases of production

**WERTEORIENTIERTER UND FAIRER UMGANG MIT MITARBEITERN UND GESCHÄFTSPARTNERN**

Value-oriented and fair dealings with employees and business partners



Froli zählt zu den Top 100 der innovativsten Unternehmen des deutschen Mittelstandes.



**Green Product Award**  
Pre-Selection 2022

Froli is one of the top 100 most innovative companies in the German SME sector.

Schon unser Firmengründer Heinrich Fromme dachte und handelte vorausschauend mit Blick auf die Zukunft und war sich seiner Verantwortung gegenüber der Umwelt und seinen Mitarbeitern bewusst. Auch wenn damals 95 % biobasierter Kunststoff noch kein Thema war und der Gedanke an einen Bienenstock im eigenen Firmengarten noch weit entfernt war – alle umweltfreundlichen, damals zur Verfügung stehenden Möglichkeiten wurden ausgeschöpft.

Heute sind das verantwortungsvolle Denken und konsequente Handeln in sämtlichen Bereichen längst als feste Größe in unserer Unternehmensphilosophie verankert – und belegbar, von der Produktentwicklung über die Fertigung bis Entsorgung und Recycling.

**YouTube**  
FROLI'S NACHHALTIGER UNTERNEHMENSKREISLAUF:  
Froli's sustainable business cycle:

*hey nature!*

Even our company founder Heinrich Fromme thought and acted with foresight with a view to the future and was aware of his responsibility towards the environment and his employees. Even if 95% bio-based plastic was not yet an issue at the time and the thought of a beehive in one's own company garden was still far away – all environmentally friendly options available at the time were exploited.

Today, responsible thinking and consistent action in all areas have long been firmly anchored in our corporate philosophy – and are verifiable, from product development and production to disposal and recycling.

# DEUTSCHER NACHHALTIGKEITS-KODEX 2020

## GERMAN SUSTAINABILITY CODE

Der Deutsche Nachhaltigkeitskodex DNK unterstützt den Aufbau einer Nachhaltigkeitsstrategie und einer Berichterstattung in Unternehmen: Für mehr Transparenz unserer Werte und Maßnahmen zum Thema Nachhaltigkeit.



Deutscher NACHHALTIGKEITS Kodex  
Berichtsjahr 2019

The German Sustainability Code supports the development of a sustainability strategy and reporting in companies: For more transparency of our values and measures on the topic of sustainability.

### MADE IN GERMANY

„Made in Germany“ und sogar „aus der Region für die Region“. Wir entwickeln und fertigen in eigenen Produktionsstätten in Deutschland. Bei der Wahl unserer Zulieferer legen wir Wert auf die regionale Nähe.

"Made in Germany" and even "from the region for the region". We develop and manufacture in our own production facilities in Germany. When choosing our suppliers, we attach value to regional proximity.



### UMWELTSCHUTZ DURCH

### ERNEUERBARE ENERGIE

Wir erzeugen Eigenenergie durch Photovoltaik und durch eine Späneverbrennung zur thermischen Verwertung von Holzabfällen.

ENVIRONMENTAL PROTECTION THROUGH RENEWABLE ENERGY

We generate our own energy through photovoltaics and through a chip incinerator for the thermal utilisation of wood waste.

**KREISLAUFWIRTSCHAFT**  
Circular economy

**HAUSINTERNES RECYCLING**  
Indoor waste management

**REPARATURFREUNDLICH**  
Repair-friendly

### BIO-BASIERTER KUNSTSTOFF

Zum überwiegenden Teil aus nachwachsendem Rohstoff. Zum Großteil Verzicht auf erdölbasierten Kunststoff – unsere Green-Editions.

### BIO-BASED PLASTIC

Mainly made from renewable raw material. Largely without petroleum-based plastic – our Green Editions.

**95%**

### UMWELTMANAGEMENT MIT SYSTEM

Seit Juni 2023 sind wir auch DIN EN ISO 14001 zertifiziert. Die 14001 ist die international anerkannteste Umweltmanagementnorm.

### ENVIRONMENTAL MANAGEMENT WITH SYSTEM

Since June 2023 we are also DIN EN ISO 14001 certified. The 14001 is the most internationally recognized environmental management standard.



**1500 BÄUME**  
**1500 TREES**

1500 Bäume für den Klimaschutz pflanzen wir 2021/22 zusammen mit dem Projekt Plant-my-Tree.

1500 trees for climate protection planted in 2021/22 in cooperation with the Plant-my-Tree project.



**BIENENSTOCK IM FIRMENGARTEN**

BEEHIVE IN THE COMPANY GARDEN – SINCE 2018 –



**FROLI'S**

*#vanlife*

[www.froli.com/shop](http://www.froli.com/shop)



# Travel with Paula

1972 hat unsere Paula die Bühne betreten. Ein Campingfreund hat sie dann vom Dienst befreit und in einen Camper umgebaut. Nach vielen Jahren hat Oldtimerfreund Klaus aus dem Westerwald sie gefunden, das Potential erkannt und Paula mit Liebe und Sachverstand aufgepöppelt. In dieser Zeit haben viele Brautpaare Paula gebucht und einen tollen Tag mit ihr verbracht. Auch das Reisen kam nicht zu kurz. Korsika war eines der Highlights, wie Klaus uns berichtet hat. 2016 haben wir auf einer gemeinsamen Oldtimertour rund um Koblenz eine Pause in Klaus' Oldtimerhalle gemacht. Strahlend schön stand der tolle T2 Camper ganz hinten – und sofort war es um uns geschehen. Wir waren seit einigen Wochen auf der Suche nach so einem Fahrzeug als Basis für einen Umbau auf Froli Komfort. Am Abend haben wir dann bis tief in die Nacht alles gegeben, um Klaus von unserem Projekt zu überzeugen. Erst am nächsten Morgen hat Klaus dann ein sehr faires Angebot gemacht. Unser Produktmanager Volker, der auch seine privaten Camper ausbaut, hat dann noch den Technikcheck gemacht. Unser Projektteam für Möbel, Dachbett-optimierung, Matratzen, Polster, Elektrik, usw. war sofort Feuer und Flamme. Die Damen der Näherei haben Sie dann Paula getauft. Im Januar 2017 hat Paula uns dann auf die erste Messe in Köln begleitet und seitdem viel Freude verbreitet.



In 1972 Paula has entered the stage. A camping friend then freed her from service and converted her into a camper. After many years, my oldtimer friend Klaus from Westerwald found her, recognized the potential and nurtured Paula with love and expertise. During this time many bridal couples booked Paula and spent a great day with her. Traveling was not neglected either. Corsica was one of the highlights, as Klaus told us. In 2016, we made a stop at Klaus' classic car hall on a joint tour around Koblenz. Radiantly beautiful, the great T2 camper stood in the very back – and immediately it was about us. We had been looking for such a vehicle for several weeks as a basis for a conversion to Froli comfort. During the evening we gave everything until deep into the night to convince Klaus of our project. Only the next morning Klaus made a very fair offer. Volker, our product manager, who also upgrades his private campers, then did the technical check. The project team for furniture, roof bed optimization, mattresses, upholstery, electrics, etc. was immediately on fire. The sewing department ladies christened her Paula. In January 2017, Paula joined us at the first trade fair in Cologne and has since brought a lot of joy.

## Dein Froli-Team

YOUR FROLI TEAM



[@froli\\_official](#)

## #welovepaula



travel with

# Heldencamper

Das Projekt Heldencamper ist entstanden, um jungen Erwachsenen, die gerade gegen den Krebs kämpfen oder ihn gerade besiegt haben, die so wichtigen Glücksmomente während oder nach so einer Krankheit zu verschaffen – zum Beispiel auf einer Reise mit den Liebsten. Unsere Camper werden hierfür individuell und besonders liebevoll ausgebaut, damit sie die optimale Grundlage bieten, um mit gesundem Schlaf Kraft und Energie für den nächsten Tag zu tanken.

Mit unserem Projekt schenken wir Betroffenen ein Stück Freiheit. Blick auf die Berge oder das Meer und dabei liegen wie zuhause. Nach einer Wanderung oder einen Tag am Meer sich am Abend in das warme, weiche Bett mit komfortabler und funktionaler Froli-Ausstattung fallen und am Morgen gut erholt aufwachen. Dafür sind uns die Sicherheit und der Komfort im Fahrzeug besonders wichtig.

„Wir danken dem Froli-Team für seine Unterstützung mit großartigen Produkten. Nur durch Spenden und Unterstützer können wir weitere Helden auf Reisen schicken und unseren Traum von einer Heldencamperflotte in ganz Deutschland verwirklichen.“

The Heldencamper project was created to provide young adults who are currently fighting cancer or have just beaten it with the all-important moments of happiness during or after such an illness - for example, on a trip with their loved ones. Our campers are individually and lovingly designed for this purpose, so that an optimal sleep is provided to recharge the strength and energy for the next day.

With our project, we give those who are affected a piece of freedom. A view of the mountains or the sea, and the comfort of being at home. After a hike or a day at the beach, you can fall into your warm, soft bed with comfortable and functional Froli equipment in the evening and wake up well rested in the morning. For this, the safety and comfort in the vehicle are particularly important to us.

"We would like to thank the Froli team for their support with some great products."

Only through donations and supporters we can send more heroes on the road and realize our dream of a hero camper fleet throughout Germany."



projekt.heldencamper



linzimda



man\_kat1\_ontour



happycamping

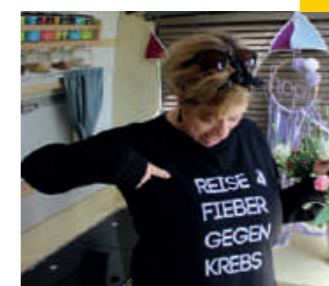

projekt.heldencamper

travel with froli®

#travelstories

ANDREA + STEFFIE

+ HELDENCAMPER-CREW

# FROLI BETTSYSTEME

FROLI BED SYSTEMS

*for travel*



[www.froli.com/shop](http://www.froli.com/shop)



# DRUCKENTLASTENDE FROLI BETTSYSTEM

## PRESSURE RELIEVING FROLI BED SYSTEMS

Produktvergleich  
Product comparison



### Federtechnologie

1993 hat Froli als erster Hersteller ergonomische Federelemente für Bettssysteme etabliert. Froli Bettssysteme werden in über 30 Länder der Welt vertrieben und sind mit vielen renommierten Preisen ausgezeichnet.

Froli Bettssysteme tragen das Siegel vom Institut für Gesundheit und Ergonomie e.V., Nürnberg. Zudem freuen wir uns sehr, dass uns im Jahr 2021 der „Innovationspreis Ergonomie“ verliehen wurde.

### SPRING TECHNOLOGY

In 1993, Froli established itself as the first manufacturer of ergonomic spring elements for bed systems. Froli Bed Systems are distributed in over 30 countries worldwide, and have received numerous prestigious awards.

Froli bedsystems are tested by IGR - The Institute for Health and Ergonomics in Nuremberg. We are very proud to be awarded the "Innovationspreis 2021" for development and production of healthy ergonomic products.

### FROLI STAR MOBIL



Millionenfach verkauft.

Froli Star Mobil bietet punktuellen Druckausgleich und höchsten Komfort. Es sorgt für optimale Belüftung und verhindert Feuchtigkeit in der Matratze.

- Aufbauhöhe ca. 4,3 cm
- Abfederung bis zu ca. 3,3 cm
- Gewicht Grundpaket ca. 4,0 kg
- Härtezonen 3 (mit Schulterzone)

### FROLI STAR MOBIL

Sold more than a million times.

Froli Star Mobil support pressure balance and highest comfort. It provides optimal ventilation and prevents moisture in the mattress.

- Installation height approx. 4.3 cm
- Suspension up to approx. 3.3 cm
- Weight basic package approx. 4.0 kg
- Firmness zones 3 (with shoulder zone)

SEITE / PAGE 28

### FROLI TRAVEL

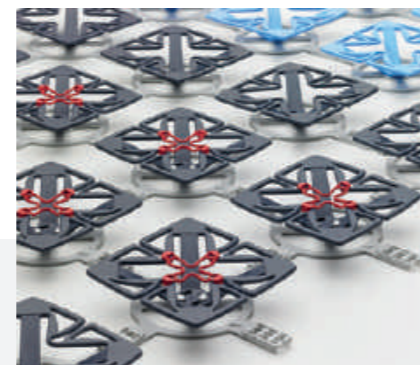

Universell einsetzbar. Ideal für geringe Höhen, Schrägen, Rundungen und Winkel. Ideal auch für Boote.

Froli Travel Elemente sorgen durch punktgenaue Federung für eine orthopädisch korrekte Lage. Die geringe Aufbauhöhe und extra kleine Elemente ermöglichen den Einbau in Alkoven oder bei Sondermaßen.

- Aufbauhöhe ca. 3,7 cm
- Abfederung bis zu ca. 3,0 cm
- Gewicht Grundpaket ca. 3,5 kg
- Härtezonen 3 (mit Schulterzone)

### FROLI TRAVEL

Universally applicable. Ideal for low construction heights, bevels, curves and angles. Ideal for boats, too.

Froli Travel elements provide an orthopaedic correct situation by point-exact suspension. The low profile and extra small elements enable the mounting in alcoves or in case of special sizes.

- Installation height approx. 3.7 cm
- Suspension up to approx. 3.0 cm
- Weight basic package approx. 3.5 kg
- Firmness zones 3 (with shoulder zone)

SEITE / PAGE 30

### FROLI SCOR MOBIL

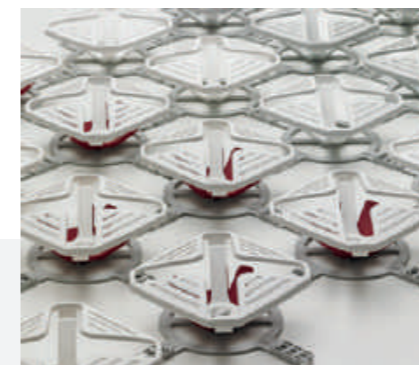

Ideal für hohe Gewichtsaufnahme. Optimale Belüftung.

Froli Scor Mobil Federelemente sind durch den hohen Federweg (ca. 4 cm) ideal für hohes Gewicht. Innovative Belüftungslamellen. 3-fach verstellbarer Härtegrad. Ideale Druckverteilung.

- Aufbauhöhe ca. 6,0 cm
- Abfederung bis zu ca. 4,0 cm
- Gewicht Grundpaket ca. 4,0 kg
- Härtezonen 2 (mit Schulterzone), plus 3-fach verstellbarem Härtegrad

### FROLI SCOR MOBIL

Ideal for heavyweight sleepers. Healthy airing. Individual firmness adjustment.

Froli Scor Mobil spring elements feature innovative ventilation lamellae. Multi-adjustable regulation of the firmness degree. Perfect pressure distribution.

- Installation height approx. 6.0 cm
- Suspension up to approx. 4.0 cm
- Weight basic package approx. 4.0 kg
- Firmness zones 2 (with shoulder zone), plus triple adjustable firmness degree

SEITE / PAGE 32

### FROLI ZONA MOBIL

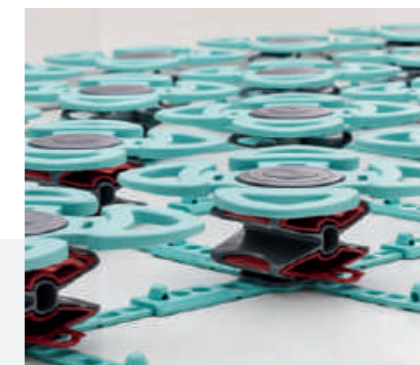

Ideal für hohe Gewichtsaufnahme. Hoher Federweg garantiert höchsten Komfort.

Froli Zona Mobil passt sich der Körperkontur in wohltuender Weise an. Für regenerativen, verspannungsfreien Schlaf. Mit Härteregulierung.

- Aufbauhöhe ca. 6,0 cm
- Abfederung bis zu ca. 4,0 cm
- Gewicht Grundpaket ca. 6,0 kg
- Härtezonen 4 (mit Schulterzone), plus 2-fach verstellbarem Härtegrad

### FROLI ZONA MOBIL

Ideal for heavyweight sleepers. High spring deflection guarantees the highest level of comfort.

Froli Zona Mobil spring system adapts to the body contour and enables a renewable tension-free sleep. With firmness regulation.

- Installation height approx. 6.0 cm
- Suspension up to approx. 4.0 cm
- Weight basic package approx. 6.0 kg
- Firmness zones 4 (with shoulder zone), plus twice adjustable firmness degree

SEITE / PAGE 34

### FROLI AUFLAGEGITTER\*



Kunststoff-Auflagegitter: wenn Sie Froli-Bettssysteme auf vorhandene Lattenroste auflegen möchten.

- Breite 100 cm
- Gewicht ca. 300 g pro qm

### FROLI MESH MAT

Mesh mat made of lightweight plastic: if you want to place Froli bed systems on existing slatted frames.

- Width 100 cm
- Weight approx. 300 g per sqm

\* Auflagegitter kann optisch abweichen. | Mesh mat may differ visually.

SEITE / PAGE 40



Internationale Schutzrechte. Sonderausführungen auf Anfrage. Technische und farbliche Änderungen möglich. International industrial property rights. Special versions on request. Subject to technical amendments and colour adjustments.



# Das Original

THE ORIGINAL

Froli hat im Jahr 1993 als erster Hersteller erfolgreich patentierte Federelemente für Betten eingeführt. Diese sind einzigartig am Markt und einzigartig im Komfort.

In the year 1993, Froli was the world's first bed system manufacturer to successfully introduce plastic spring elements. They are unique on the market and also provide unique comfort.

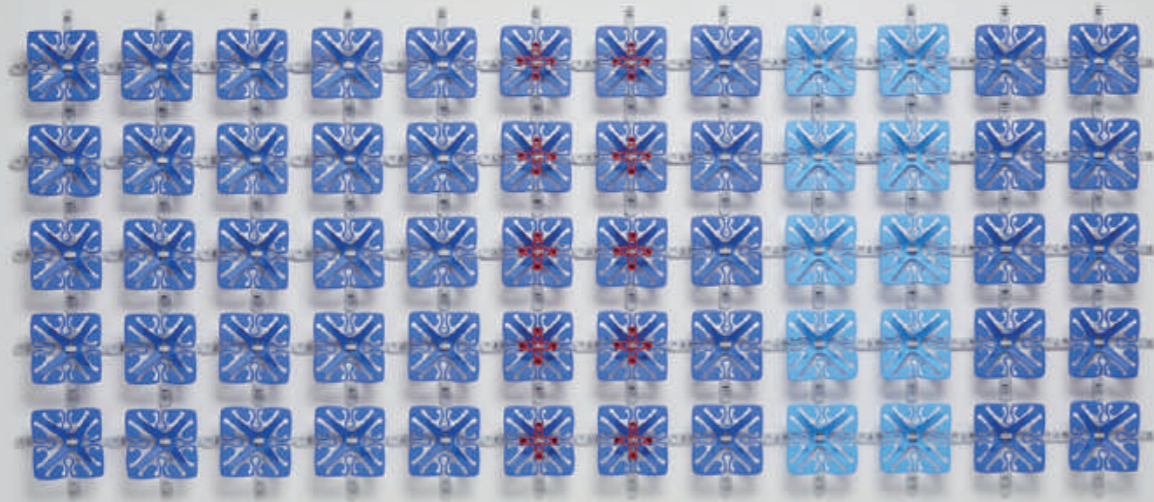

## 1

### FUSSKREUZE VERCLIPSEN

Einzelne Fußkreuze werden zu einer Matte verclipst. Durch die Wahl des Lochabstands lassen sich die Fußkreuze und Federelemente eng, mittel oder weit verclippen. Dadurch passen Sie das System an Ihr individuelles Bettmaß an. Gleichzeitig erreichen Sie durch weitere Abstände ein weiches Liegegefühl, durch enges Verknüpfen eine festere Unterlage für Ihre Matratze.

- Mittlerer Lochabstand = idealer Komfort
- Enger oder weiter Abstand: weit = weicher  
eng = fester

### CLIP TOGETHER THE X-BASES

The single x-bases are clipped together to form a mat. To fit your spring system to your individual measure of your bed you can clip the single x-bases closer or further apart by varying the hole spacing.

- Medium hole distance = perfect comfort
- Close or wide distance = adjustment of individual dimensions of your bed.

*easy and simple*



## 2

### FEDERELEMENTE AUFSTECKEN

Die einzelnen Federelemente werden mit einer 90°-Drehbewegung am Fußkreuz eingerastet. Softe Federelemente sind für die Schulterzone vorgesehen.

- 2a Mit dem Einclippen von Spannkreuzen lässt sich der Härtegrad gezielt erhöhen.

### CLIP ON SPRING ELEMENTS

The single spring elements are fixed with a 90°-rotation to the x-base. Soft spring elements are intended for the shoulder zone.

- 2a The degree of firmness can be selectively increased through addition of tension clips.



2a

## 3

### MATRATZE AUFLEGEN – BESSER SCHLAFEN

Mit den helleren Federelementen kreieren Sie sich Ihre individuelle Schulterzone. Die roten Spannkreuze clippen Sie in die Mitte der Federelemente, die Sie fester haben möchten. Froli-Bettsysteme bieten punktuellen Druckausgleich und Komfort. Nacken- und Rückenwirbel werden orthopädisch richtig gelagert und die Federelemente sorgen für hervorragende Luftzirkulation. Als Auflage eignen sich optimal Froli Matratzen.

### PLACE MATTRESS ON TOP – SLEEP WELL

With the lighter spring elements you can create your individual shoulder zone. Clip the red tension crosses in the middle of the spring elements that you want to have tighter. The completed comfortable spring system offers pressure relieving support without tensions. Neck and spine vertebrae are supported in correct orthopaedic manner and the spring elements ensure an outstanding air circulation. Particularly suitable for overlay: Froli mattresses.

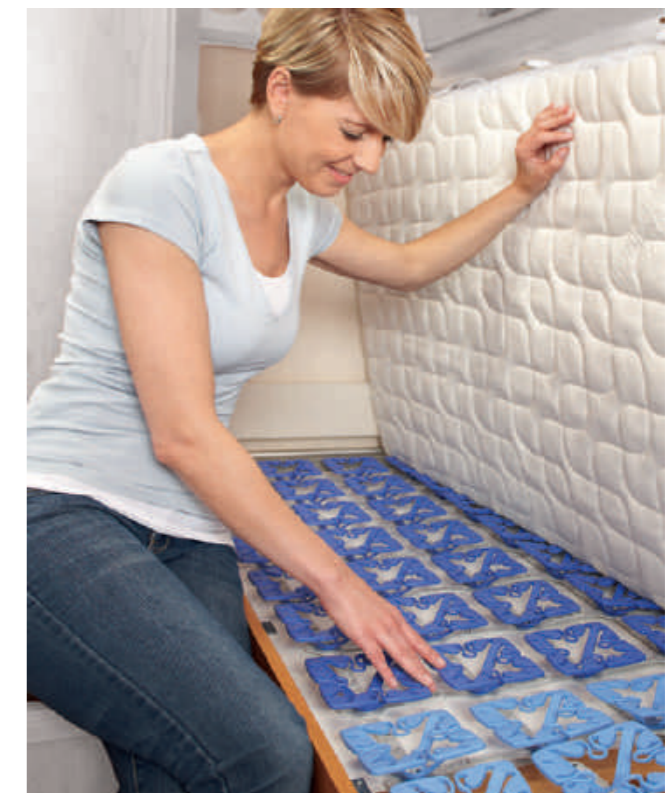

# Froli Star Mobil

Produktvergleich  
Product comparison



**HÖCHSTER KOMFORT.  
MILLIONENFACH BEWÄHRT.**

Erhöhen Sie mit Froli Star Ihren Schlafkomfort um ein Vielfaches! Als Clipsystem passt es für jedes Bettmaß und ist mit einer Aufbauhöhe von ca. 4,3 cm für viele Betten in Reisemobilen ideal geeignet. Die hohe Abfederung von bis zu 3,3 cm bietet Ihnen eine optimale Druckentlastung, eine gesunde Belüftung und gleichzeitig hohen Schutz der Matratzen vor Schimmelbildung.

**HIGH COMFORT. PROVEN QUALITY.  
SOLD MORE THAN A MILLION TIMES.**

Enhance your sleeping comfort with Froli Star by a multiple! As a clip system it fits for every bed size. The installed height of 4.3 cm is suitable for many motorhome / RV beds. A high spring suspension of up to 3.3 cm provides an optimal pressure relief, a healthy ventilation and at the same time it prevents your mattress from mould formation.



**i** Als Auflage eignen sich ideal Froli Matratzen.

**i** Froli mattresses are particularly suitable for overlay.



Froli Star ist für sein nachhaltiges Design, die Herstellung, 100 %-Recyclebarkeit und Verpackung ausgezeichnet worden.

Froli Star has been decorated with awards for its sustainable design, manufacturing, 100 % recyclability and packaging.



Video

## FROLI STAR MOBIL

141,00  
EURO

### Grundpaket „Bed in the Box“ ..... 19903

50 Federelemente standard,  
10 Federelemente weich, 60 Fußkreuze,  
10 Spannkreuze zur Härtegradanpassung  
für Breiten von ca. 71,5 - 83,5 cm  
bis Längen von ca. 175,1 - 208,1 cm

### Basic kit "Bed in the Box"

50 spring elements standard,  
10 spring elements soft, 60 x-bases,  
10 tension clips for firmness adjustment  
for widths from approx. 71.5 - 83.5 cm  
to lengths of approx. 175.1 - 208.1 cm

35,00  
EURO

### Erweiterungspaket..... 19904

10 Federelemente standard,  
2 Federelemente weich, 12 Fußkreuze,  
2 Spannkreuze

### Expansion package

10 spring elements standard,  
2 spring elements soft, 12 x-bases,  
2 tension clips

35,00  
EURO

### Erweiterungspaket Soft ..... 20764

12 Federelemente weich,  
12 Fußkreuze

### Expansion package Soft

12 spring elements soft,  
12 x-bases

11,00  
EURO

### Spannkreuze zur Ergänzung..... 20896

passend für Froli Star Mobil  
Verpackungseinheit: 15 Stück  
Verpackung: Tüte

### Tension clips as add-on

suitable for Froli Star Mobil  
Set: 15 pieces  
Packaging: bag

## 1 Federelement Spring element

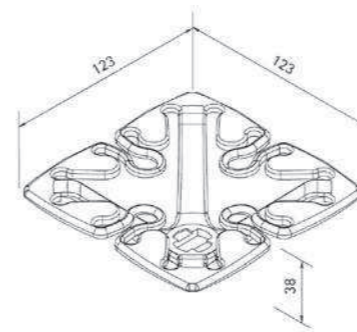

## 2 Fußkreuz X-base

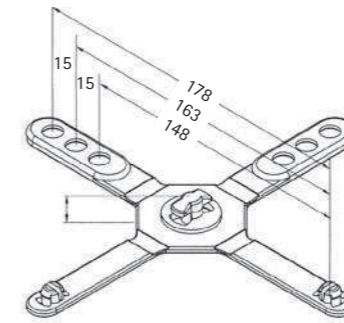

## 3 Spannkreuz Tension clip

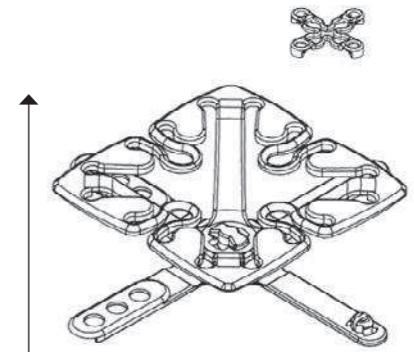

Höhe ca. 4,3 cm | Height approx. 4.3 cm

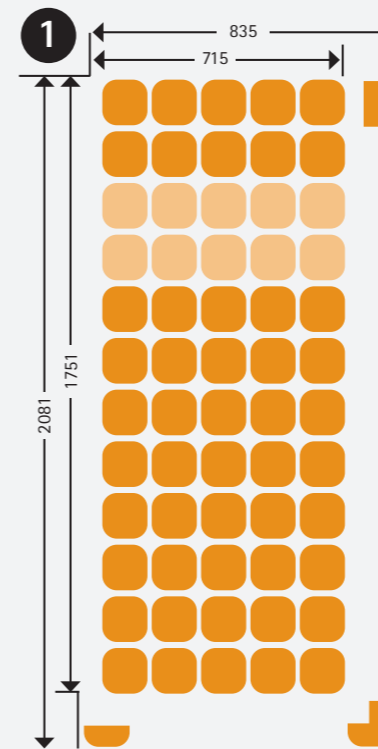
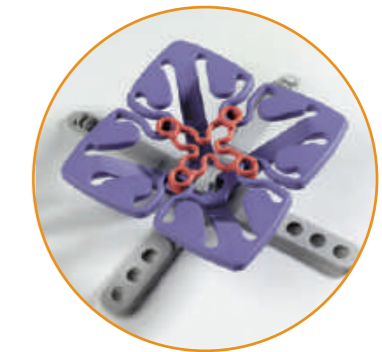

## 1 Grundpaket Basic bed kit

Federelemente, standard  
Spring elements, standard

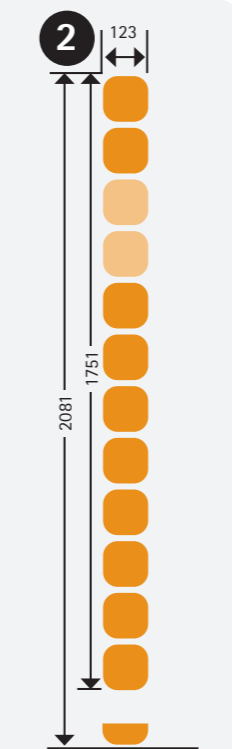

## 2 Erweiterungspaket Expansion package

Federelemente, weich  
Spring elements, soft

Bettgrößen Bed sizes	Grundpaket Basic bed kit	Erweiterungspaket Expansion package
70/80 x 200 cm (= 60 Federn)		
90/100 x 200 cm (= 60 + 12 Federn)		
140/160 x 200 cm (= 60 + 60 Federn)		



Frolishop:  
70/80 x 200 cm



Frolishop:  
90/100 x 200 cm



Frolishop:  
140/160 x 200 cm

1 Grundpaket enthält Federelemente für 1 Bett (ca. 70 x 200 cm).

- Gewicht pro Federelement: ca. 61 g
- Gewicht pro qm: ca. 2,2 kg

1 basic kit contains spring elements for 1 bed (70 x 200 cm).

- Weight per spring element: 61 g
- Weight per sqm: 2.2 kg



# Froli Travel

Produktvergleich  
Product comparison



## IDEAL BEI GERINGEN HÖHEN, FÜR SCHRÄGEN, RUNDUNGEN UND WINKEL

Der besondere Vorteil des Froli Travel ist die geringe Aufbauhöhe und die Möglichkeit, auch Schrägen, Rundungen und Winkel mit sog. „halben“ Federelementen auszustatten. Bei einer Aufbauhöhe von nur 3,7 cm erreicht das System eine komfortable Abfederung von bis zu 3,0 cm. Die geringe Aufbauhöhe macht dieses System ideal für Fahrzeuge mit Alkoven und Hubbetten sowie für Boote. Die gute Unterlüftung gewährleistet ein optimales Schlafklima und vermeidet Schimmelbildung.

## PERFECT FOR LOW CONSTRUCTION HEIGHTS, BEVELS, CURVES AND ANGLES

The particular advantage: Curves or bevels can be perfectly filled out by twisting elements or the use of half/small elements. Froli Travel achieves an optimum suspension of up to 3 cm with a construction height of only 3.7 cm. Due to its low construction height this system is ideal for use in vehicles with alcove bunks and lift beds, as well as boats. An optimal sleeping environment is ensured by the good air ventilation and avoids mold formation.



**i** Als Auflage eignen sich ideal Froli Matratzen.

**i** Froli mattresses are particularly suitable for overlay.

### FROLI TRAVEL

- 141,00 EURO**  
**Grundpaket** ..... 28322  
 40 Federelemente standard,  
 8 Federelemente weich, 48 Fußkreuze,  
 8 Spannkreuze zur Härtegradanpassung  
 für Breiten von ca. 62,4 - 69,6 cm  
 bis Längen von ca. 192,0 - 218,4 cm  
**Basic bed kit**  
 40 spring elements standard,  
 8 spring elements soft, 48 x-bases,  
 8 tension clips for firmness adjustment  
 for widths from approx. 62.4 - 69.6 cm  
 to lengths of approx. 192.0 - 218.4 cm
- 43,00 EURO**  
**Erweiterungspaket** ..... 28323  
 10 Federelemente standard,  
 2 Federelemente weich,  
 12 Fußkreuze, 2 Spannkreuze  
**Expansion package**  
 10 spring elements standard,  
 2 spring elements soft,  
 12 x-bases, 2 tension clips
- 35,00 EURO**  
**Erweiterungspaket** ..... 28324  
**mit halben Elementen**  
 12 Stück 1/2 Federelemente, 12 Fußkreuze  
**Expansion package with half/small elements,**  
 12 pieces 1/2 spring elements, 12 x-bases
- 11,00 EURO**  
**Spannkreuze zur Ergänzung** ..... 24074  
 passend für Froli Travel  
 Verpackungseinheit: 15 Stück  
 Verpackung: Tüte  
**Tension clips as add-on**  
 suitable for Froli Travel  
 Set: 15 pieces; Packaging: bag

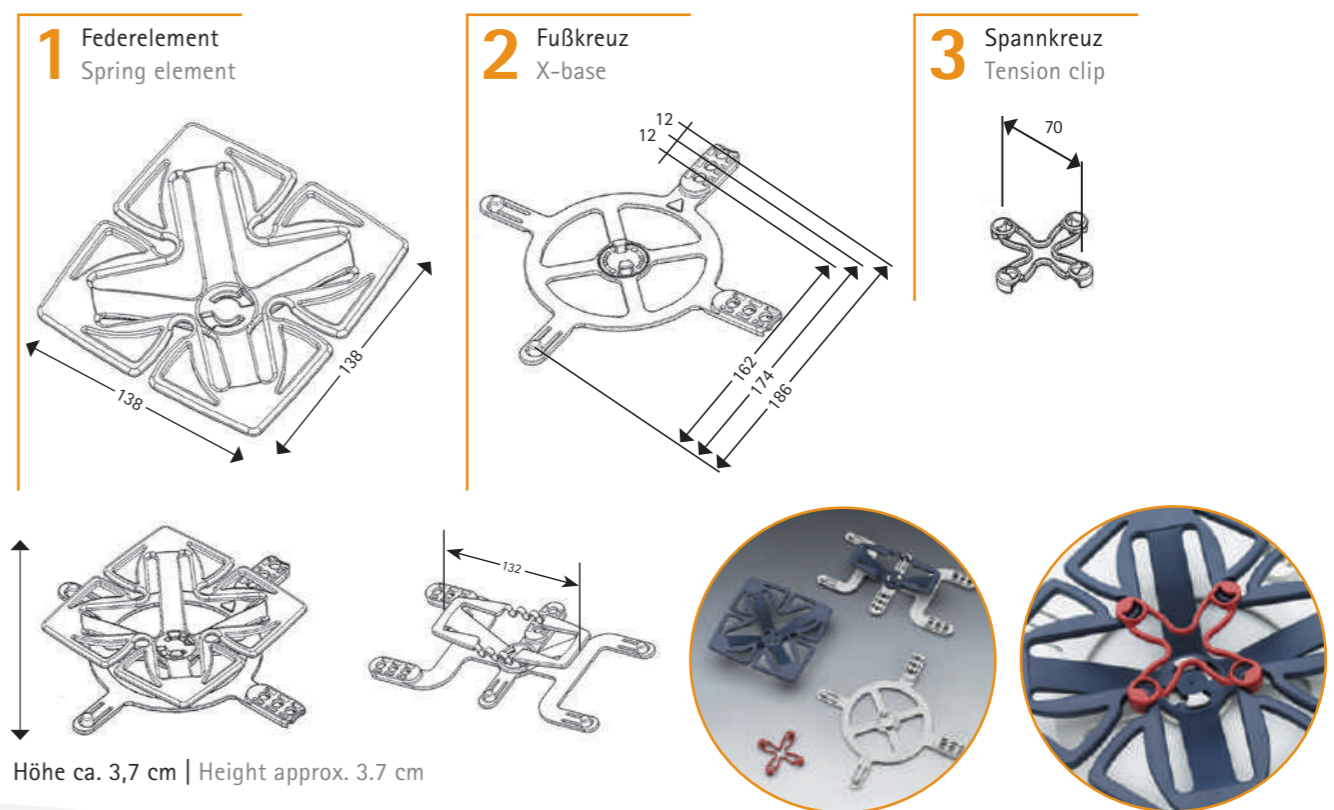

Höhe ca. 3,7 cm | Height approx. 3.7 cm

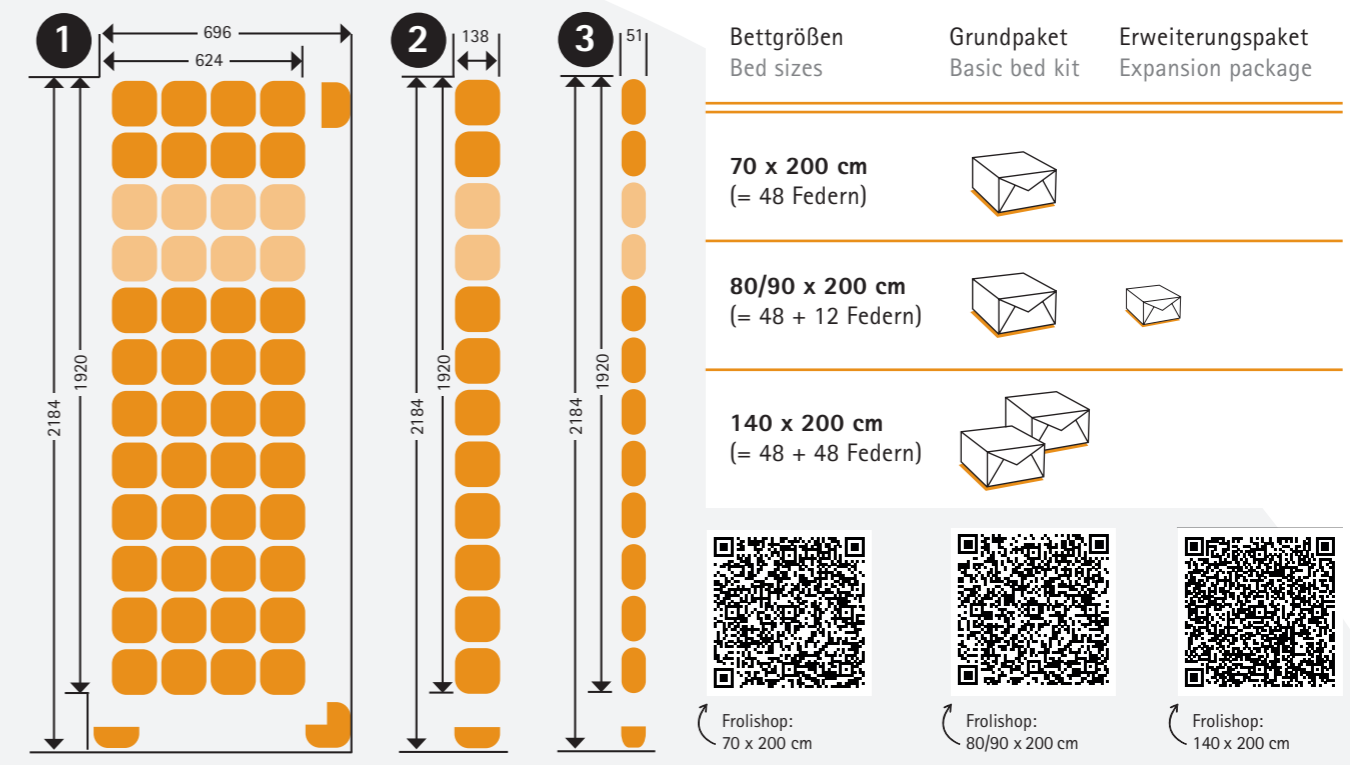

- 1 Grundpaket**  
Basic bed kit
- 2 Erweiterungspaket**  
Expansion package
- 3 Erweiterungspaket, halbe Elemente**  
Expansion package, half/small elements

Federelemente, standard  
Spring elements, standard

Federelemente, weich  
Spring elements, soft

1 Grundpaket enthält Federelemente für 1 Bett (ca. 70 x 200 cm).  
 • Gewicht pro Federelement: ca. 73 g  
 Gewicht pro qm: ca. 2,6 kg

1 basic kit contains spring elements for 1 bed (70 x 200 cm).  
 • Weight per spring element: 73 g  
 Weight per sqm: 2.6 kg





# Froli Scor Mobil

Produktvergleich  
Product comparison



## IDEAL FÜR BREITE SCHULTERN

Der besondere Vorteil des Froli Scor Bettsystems ist die hohe Abfederung von bis zu 4,0 cm (Aufbauhöhe ca. 6,0 cm) – ideal für schwere Schläfer. Innovative Belüftungslamellen gewährleisten eine ausgezeichnete Atmungsaktivität, gesundes und erfrischendes Schlafklima sowie einen hohen Schutz der Matratzen vor Schimmelbildung. Die leicht verclipsbaren Elemente passen sich punktuell der Körperkontur an und bieten eine wohltuende Entspannung und Regeneration. Der 3-Loch-Abstand im Fußkreuz ermöglicht ein Verclipsen auf verschiedene Bettmaße. Die Schulterzone verfügt über extra weiche Federelemente (hellgrau), der untere Rückenbereich – Lordose – kann in drei Härtegraden reguliert werden – ein einzigartiges Alleinstellungsmerkmal dieses Bettsystems und eine Wohltat für den Rücken.

## PERFECT FOR BROAD SHOULDERS

The special advantage of our Froli Scor bed system is its high springing of up to 4.0 cm (construction height approx. 6.0 cm) – ideal for heavier sleepers. Innovative ventilation lamellas ensure excellent breathability, healthy and refreshing sleeping climate as well as high protection of mattresses against mold growth. The easily clipped elements adjust to the contours of the body at specific points and provide soothing relaxation and regeneration. The 3-hole spacing in the base allows clipping to different bed dimensions. The shoulder zone has extra soft spring elements (light gray), the lower back area – lordosis – can be regulated in three degrees of hardness – a unique selling point of this bed system and a relief for the back.

### FROLI SCOR MOBIL

151,00  
EURO

#### Grundpaket ..... 41744

36 Federelemente weiß, standard,  
8 Federelemente lichtgrau, weich,  
44 Fußkreuze lichtgrau,  
8 Lordosenstützen rot  
für Breiten von ca. 66,6 – 73,8 cm  
bis Längen von ca. 188,4 – 212,4 cm

#### Basic bed kit

36 spring elements white, standard,  
8 spring elements light grey, soft,  
44 x-bases light grey,  
8 lumbar supports red  
for widths from approx. 66.6 – 73.8 cm  
to lengths of approx. 188.4 – 212.4 cm

45,00  
EURO

#### Erweiterungspaket..... 41745

9 Federelemente weiß, standard,  
2 Federelemente lichtgrau, weich,  
11 Fußkreuze lichtgrau,  
2 Lordosenstützen rot

#### Expansion package

9 spring elements white, standard,  
2 spring elements light grey, soft,  
11 x-bases light grey,  
2 lumbar supports red

12,00  
EURO

#### Lordosenunterstützung ..... 41746

zur Ergänzung  
passend für Froli Scor Mobil  
Verpackungseinheit: 10 Stück, rot  
Verpackung: Tüte

#### Lumbar support as add-on

suitable for Froli Scor Mobil  
Set: 10 pieces, red  
Packaging: bag

**i**  
Als Auflage  
eignen sich ideal  
Froli Matratzen.

**i**  
Froli mattresses  
are particularly  
suitable  
for overlay.

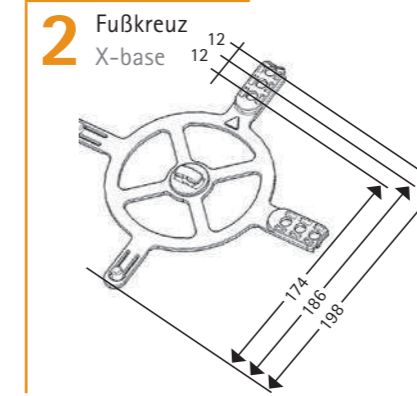
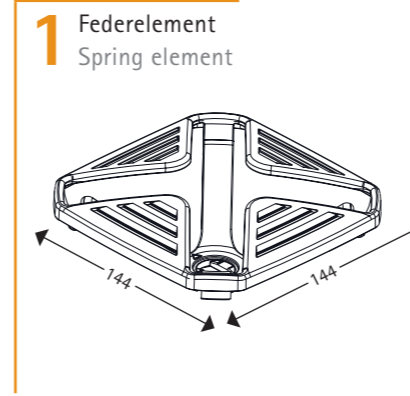

## UNTERFEDERUNG FÜR GESUNDEN KOMFORT

3-fach verstellbarer Härtegrad plus Schulterzone. Durch einfaches Drehen der Lordosenstütze erreichen Sie jederzeit den individuellen Härtegrad: weich – mittel – hart. Eine Wohltat für den Rücken.

## BED SYSTEM FOR HEALTHY COMFORT

3-way adjustable degree of hardness plus shoulder zone. By simply turning the lumbar support, you reach the individual degree of firmness: soft – medium – hard. Relax your back muscles.

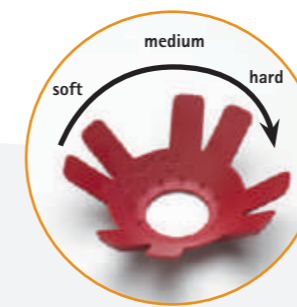

Höhe ca. 6,0 cm  
Height approx. 6.0 cm

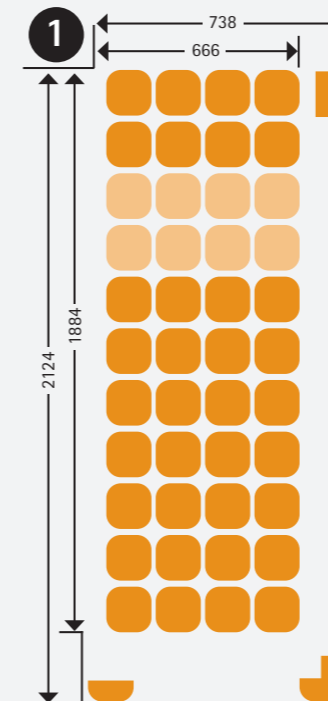
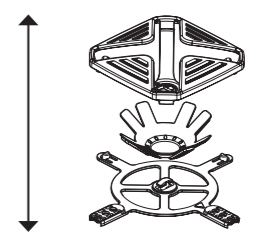

**1** Grundpaket  
Basic bed kit

Federelemente, standard  
Spring elements, standard

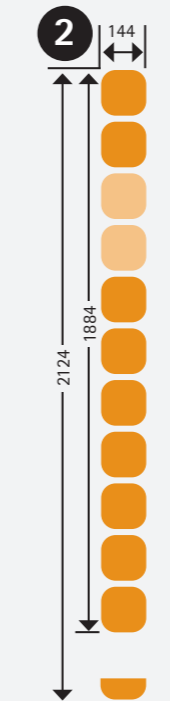

**2** Erweiterungspaket  
Expansion package

Federelemente, weich  
Spring elements, soft

Bettgrößen Bed sizes	Grundpaket Basic bed kit	Erweiterungspaket Expansion package
<b>70/80 x 200 cm</b> (= 44 Federn)		
<b>90/100 x 200 cm</b> (= 44 + 11 Federn)		
<b>140/160 x 200 cm</b> (= 44 + 44 Federn)		



Frolishop:  
70/80 x 200 cm



Frolishop:  
90/100 x 200 cm



Frolishop:  
140/160 x 200 cm

1 Grundpaket enthält Federelemente für 1 Bett (ca. 70 x 200 cm).

- Gewicht pro Federelement: ca. 82 g
- Gewicht pro qm: ca. 2,9 kg

1 basic kit contains spring elements for 1 bed (70 x 200 cm).

- Weight per spring element: 82 g
- Weight per sqm: 2.9 kg



# Froli Zona Mobil

Produktvergleich  
Product comparison



## IDEAL FÜR SCHWERGEWICHTIGE SCHLÄFER

Ideales Bettssystem für den gesunden Schlafkomfort – ideal für schwergewichtige Schläfer und breite Schulter. Die hochelastischen Federelemente (Federweg ca. 4,0 cm) passen sich den individuellen Körperzonen in wohltuender Weise an. Sie unterstützen spürbar und orthopädisch korrekt insbesondere die Schulter- und Rückenzone. Kein Druckempfinden stört die Nachtruhe. Die federnden Elemente bilden eng, mittel oder weit aneinander geclipst, eine gesunde und komfortable Liegefläche, die Sie auf jeder festen Unterlage als Nachrüstsatz in Betten, Wohnwagen, Reisemobilen oder Booten einsetzen können.

## PERFECT FOR HEAVYWEIGHTED SLEEPERS

Froli Zona Mobil is the perfect bed system for healthy sleeping comfort – ideal for heavyweight sleepers and broad shoulders. Highly flexible spring elements (spring deflection approx. 4.0 cm) adapt to the individual body zones in a pleasant way. Especially the shoulder and back zone is supported noticeably and orthopaedically correct. No unpleasant pressure disturbs the night's sleep. The elastic elements form a healthy and comfortable lying area by clipping them together closely, medium or wide apart. It can be retrofitted on every solid base in beds, caravans, mobile homes or boats.

### FROLI ZONA MOBIL

166,00  
EURO

#### Grundpaket ..... 26059

44 Federkopfplatten,  
36 Federelemente standard,  
8 Federelemente weich, 44 Fußkreuze,  
8 Lordoseneinschübe  
für Breiten von ca. 64,5 - 73,5 cm  
bis Längen von ca. 180,0 - 210,0 cm

#### Basic bed kit

44 spring headplates,  
36 spring elements standard,  
8 spring elements soft, 44 x-bases,  
8 lordosis supports  
for widths from approx. 64.5 - 73.5 cm  
to lengths of approx. 180.0 - 210.0 cm

49,00  
EURO

#### Erweiterungspaket..... 26060

11 Federkopfplatten,  
9 Federelemente standard,  
2 Federelemente weich,  
11 Fußkreuze, 2 Lordoseneinschübe

#### Expansion package

11 spring headplates,  
9 spring elements standard,  
2 spring elements soft,  
11 x-bases, 2 lordosis supports

12,00  
EURO

#### Lordosenunterstützung ..... 28442

zur Ergänzung passend für  
Froli Zona Mobil  
Verpackungseinheit: 10 Stück  
Verpackung: Tüte

#### Lordosis support as add-on

suitable for Froli Zona Mobil  
Set: 10 pieces  
Packaging: bag

**i**  
Als Auflage  
eignen sich ideal  
Froli Matratzen.

**i**  
Froli mattresses  
are particularly  
suitable  
for overlay.

1 Logokappe  
Logo plate

2 Federkopfplatte  
Spring headplate

3 Lordoseneinschub  
Lordosis support

4 Fußkreuz  
X-base

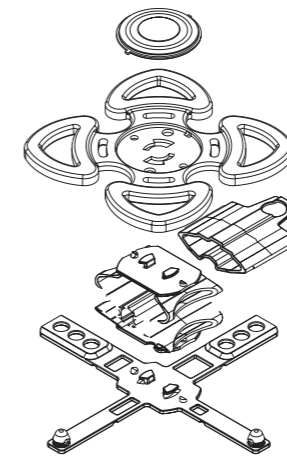

Höhe ca. 6,0 cm  
Height approx. 6.0 cm

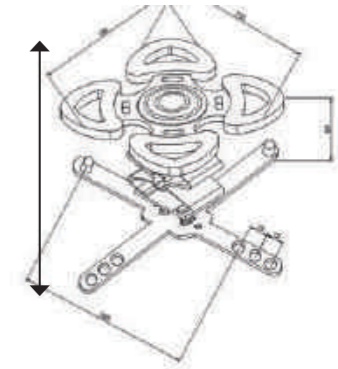

Federelement soft  
Spring element soft



Federelement standard  
Spring element standard

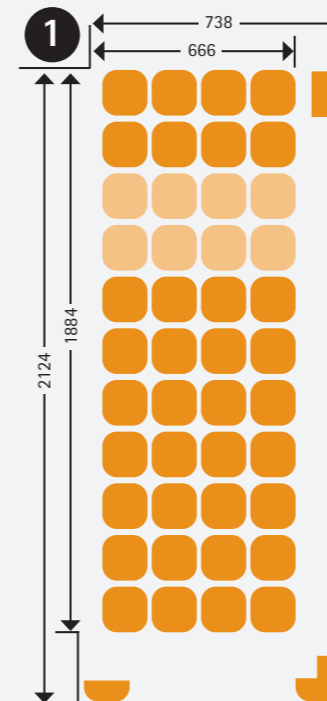

1 Grundpaket  
Basic bed kit

Federelemente, standard  
Spring elements, standard

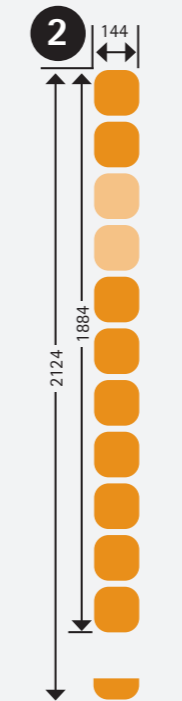

2 Erweiterungspaket  
Expansion package

Federelemente, weich  
Spring elements, soft

Bettgrößen Bed sizes	Grundpaket Basic bed kit	Erweiterungspaket Expansion package
70/80 x 200 cm (= 44 Federn)		
90/100 x 200 cm (= 44 + 11 Federn)		
140/160 x 200 cm (= 44 + 44 Federn)		



Frolishop:  
70/80 x 200 cm



Frolishop:  
90/100 x 200 cm



Frolishop:  
140/160 x 200 cm

1 Grundpaket enthält Federelemente für 1 Bett (ca. 70 x 200 cm).

- Gewicht pro Federelement: ca. 130 g  
Gewicht pro qm: ca. 4,0 kg

1 basic kit contains spring elements for 1 bed (70 x 200 cm).

- Weight per spring element: 130 g  
Weight per sqm: 4.0 kg



# Froli Travelfix DIY 70 x 200 cm

## BAUKASTEN FÜR SELBSTAUSBAUER

FROLI TRAVELFIX DIY 70 X 200 CM -  
CONSTRUCTION KIT FOR SELF-BUILDERS



Dein Bett,  
wie du es  
brauchst!

Your bed  
as you  
need it!

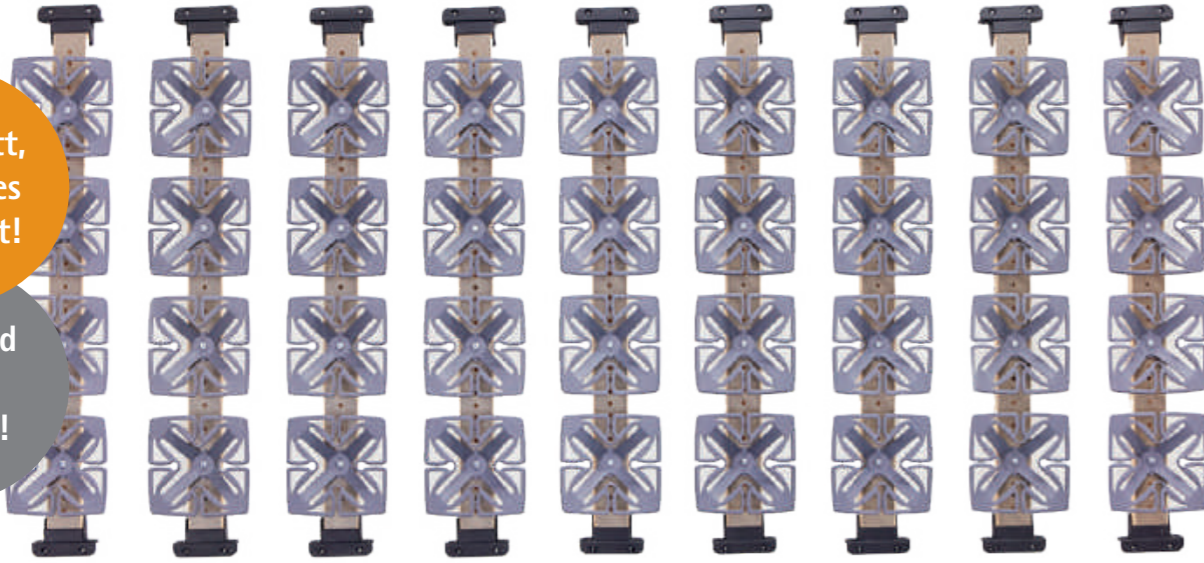

199,00  
EURO



Bei der Qualität deines Schlafes solltest du auch beim Selbstausbau keine Kompromisse eingehen. Deshalb haben wir dein Bett was zu dir passt entwickelt. Die Komponenten liefern wir in höchster Froli-Qualität, den Zusammenbau übernimmst du und passt dabei alles auf dich und dein Fahrzeug an. Im DIY (Do it yourself) Set sind elf Federleisten beinhaltet. Der Lattenrost, bestehend aus einzelnen Federleisten, sägst du ganz einfach auf die von dir benötigte Länge zu. Anschließend befestigst du die zugesägten Federleisten in den Leistenahmen. Diese verbindest du dann mit den beinhalteten Schrauben mit deiner Bettkonstruktion. Die Löcher, in die du die Froli Federn steckst, sind auf den Federleisten vorgebohrt und geben somit das Rastermaß vor. Hier kannst du etwas variieren und dir dein bestes Schlafgefühl schaffen. Matratze drauflegen und schon ist dein Froli Bett fertig. Für die Montage empfehlen wir dringend die Montageanleitung und unser Produktvideo zu schauen. Dein Bett von Froli passt sich dir an. Perfekter Schlaf, wie du ihn brauchst.

Die passende und maßgefertigte Matratze bekommst du ebenfalls in bekannter Froli Qualität von uns.

When it comes to the quality of your sleep, you shouldn't make any compromises not even when you build it yourself. That is why we have developed your bed that suits you. We deliver the components in the highest Froli quality, you take care of the assembly and adapt everything to you and your vehicle. The DIY (Do it yourself) set includes eleven spring slats. You simply saw the slatted frame, consisting of individual spring slats, to the length you require. Then you fasten the sawn spring slats in the slat mounts. You then connect these to your bed construction using the included screws. The holes into which you put the Froli springs are pre-drilled on the spring slats and thus determine the grid size. Here you can vary a bit and create your best sleeping experience. Put the mattress on top and your Froli bed is ready. For assembly, we strongly recommend watching the assembly instructions and our product video. Your Froli bed adapts to you. Perfect sleep as you need it.

You can also get the right, custom-made mattress from us in the well-known Froli quality.

### INHALT | CONTENT .....81382

Bausatz für max. 1 Bett 70 x 200 cm, ca. 6,6 kg  
Kit for max. 1 bed 70 x 200 cm, approx. 6.6 kg

- 44x Federelemente | 44x spring elements
- 22x Leistenahmen | 22x slat holders
- 11x gebogene Federleisten | 11x curved slats
- 44x Kreuzschrauben 6,3 x 16 | 44x cross screws 6.3 x 16
- 88x Torx T15 3,5 x 16 Schrauben | 88x Torx T15 3.5 x 16 screws
- 44x Torx T10 3 x 12 Schrauben | 44x Torx T10 3 x 12 screws

### MONTAGE | ASSEMBLY

- Befestigungsmöglichkeit, z.B. Holzleisten mit einem Querschnitt von min. 20 x 20 mm
- Fastening option, e.g. wooden slats with a cross-section of min. 20 x 20 mm
- Holzäge | Wood saw
- Kreuzschraubendreher Größe PZ2 | Screwdriver for cross size PZ2
- Schraubendreher für Torx T15 und T10 Schrauben | Screwdriver for Torx T15 and T10 screws

### AUFBAUBEISPIELE | ASSEMBLY EXAMPLES

Dieser Bausatz ist passend für max. 1 Bett, Größe 70 x 200 cm. | This kit is suitable for max. 1 bed, size 70 x 200 cm.

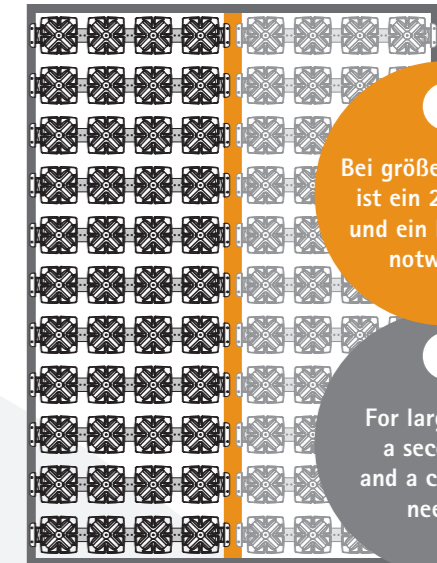
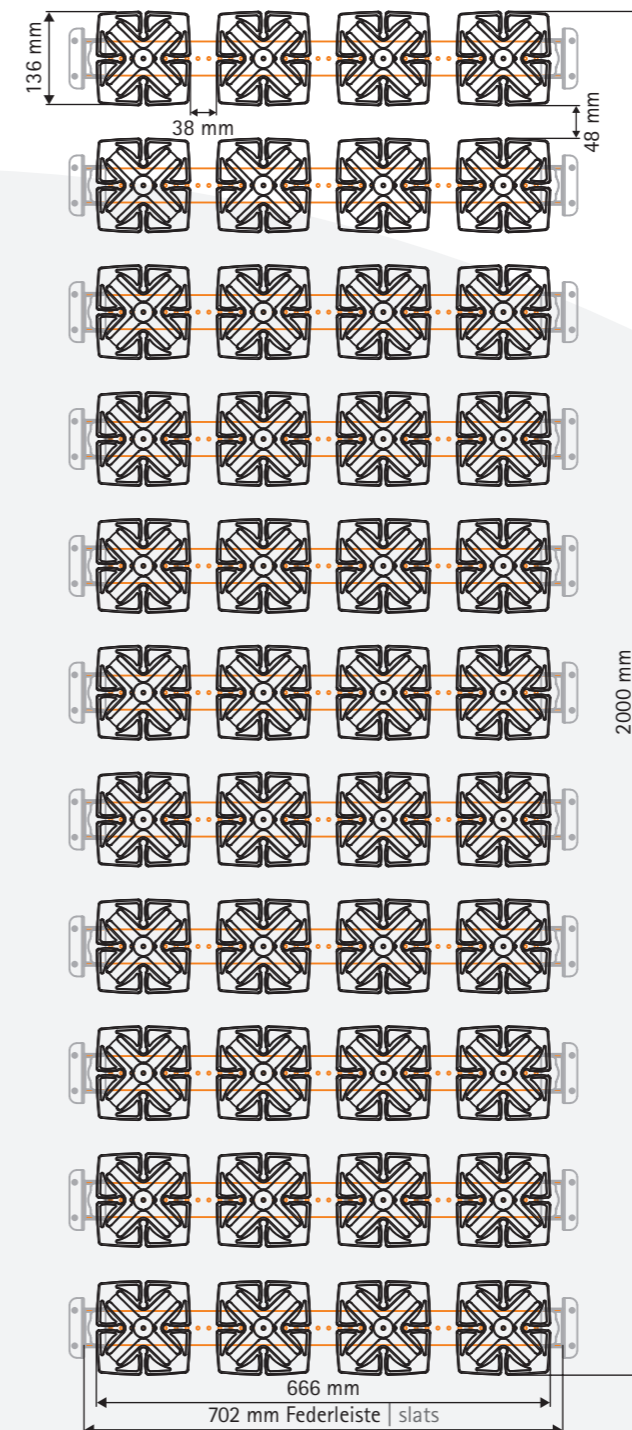

Bei größeren Betten ist ein 2. Bausatz und ein Mittelsteg notwendig.

For larger beds, a second kit and a centre bar needed.

Mittelsteg | Center bar



**1-4** VORBEREITUNG | PREPARATION



Inhalt | Content

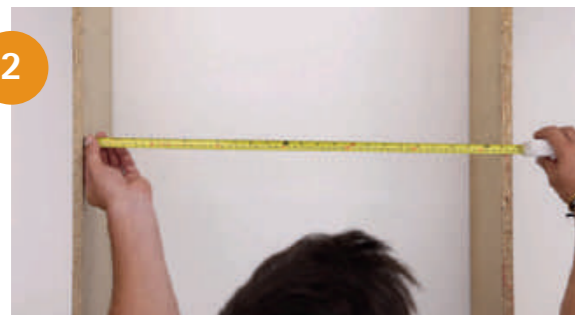

Von Innenseite zu Innenseite messen. | Measure from inside to inside.



Die Federleisten wie in der im Paket enthaltenen Anleitung beschrieben zusägen. | Saw the slats as described in the instructions included in the package.



Wir empfehlen die Kanten sauber abzuschleifen. | We recommend sanding the edges clean.

**5-8** MONTAGE | ASSEMBLY



Die Leisten aufnahmen aufstecken und mit Torx T10 festschrauben. | Attach the bar mounts and screw tight with Torx T10.



Die Federelemente aufsetzen und mit den Kreuzschrauben festschrauben. | Put on the spring elements and screw tight with the cross screws.



Leisten aufnahmen im gleichmäßigen Abstand am Rahmen festschrauben. | Screw the slat holders evenly spaced to the frame.



Matratze auflegen und gut schlafen. | Put on the mattress and sleep well.



# Auflagegitter

MESH MAT

Auflagegitter aus leichtem Kunststoff für fest eingebaute Lattenroste. Einfach auf Maß zuschneiden, auf den Lattenrost auflegen, mit Kabelbinder befestigen und die Froli-Federelemente aufstecken.

Lightweight plastic mesh mat for permanently fitted wooden slatted frames. Simply cut to required size, put it on the slatted frame, fix it with cable ties and attach the Froli spring elements.

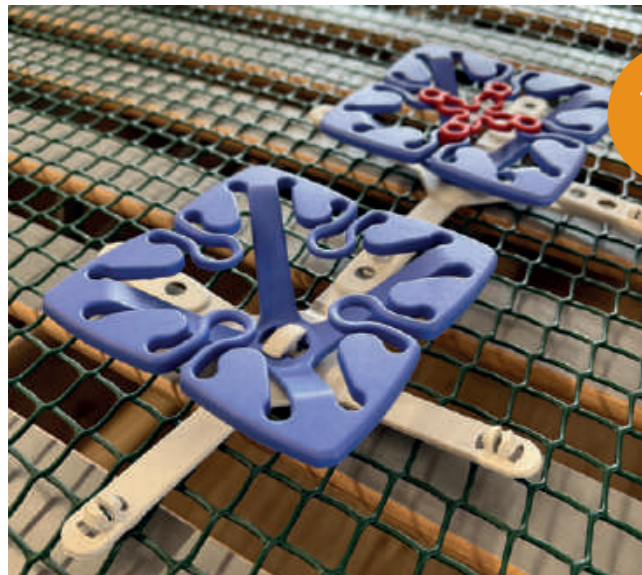

18,50  
EURO\*

**Auflagegitter** ..... 49957

zur Anbringung von Froli-Federelementen auf Lattenrosten. Sehr gute Luftdurchlässigkeit, lieferbar als Meterware. Gewicht ca. 300 g pro qm  
Breite: 1,00 m

**Mesh mat**

for the attachment of Froli spring elements on slatted frames. Excellent air permeability, available by metre. Weight approx. 300 g per sqm  
Width: 1.00 m

\* Preis pro laufender Meter | Price per running metre

# Kopfverstellung

ADJUSTABLE HEAD REST

Die Froli Kopfverstellung zum Nachrüsten lässt sich mittels weniger Handgriffe zusammenschrauben und an der unteren Bettfläche oder einem vorhandenem Lattenrost befestigen. Die Breite der Kopfstütze lässt sich durch Kürzen der Leisten individuell variieren. Stabile Leistenaufnahme aus hochwertigem Kunststoff und Qualitätsbeschlägen.

The Froli adjustable head rest for retrofitting can be assembled and mounted to the bed plate or an existing slatted frame easily. The width of the head rest can be individually varied through shortening the slats. Slat support made of high-quality plastics and stable metal fittings.



45,00  
EURO

**Kopfverstellung** ..... 29483

Breite bis 80 cm, Länge 44 cm  
Höhenverstellbar in 6 Stufen: 4,0 - 21,0 cm  
**Adjustable head rest**  
Width up to 80 cm, Length 44 cm  
Height adjustable in 6 levels: 4.0 - 21.0 cm

# Kopfverstellung ultraleicht

ADJUSTABLE HEAD REST ULTRALIGHT

Neuartige komfortable Kopfverstellung mit flexibler Wabenoptik. Zum bequemen Lesen und Relaxen lässt sich die Kopfhöhe per Rastermechanik in 6 Positionen einstellen. Der flache Aufbau passt für alle gängigen Bettmaße und ist platz- und gewichtsparend. Die innovative Wabenstruktur sorgt für stützenden Komfort, dauerhaft gesunde Belüftung und verhindert Schwitzen und Kondenswasser. Der hochwertige Kunststoff ist 100 Prozent recyclebar, unlackiert und frei von Schadstoffen. Stabile Beschläge gewähren eine optimale Funktion und eine einfache Montage. Der Bausatz ist komplett vormontiert, für den ökologischen Kreislauf komplett zerlegbar und in einem 30 Prozent Recyclingkarton verpackt.

Novel comfortable head adjustment with flexible honeycomb look. For comfortable reading and relaxing, the head height can be adjusted to 6 positions using the ratchet mechanism. The flat design fits all common bed sizes and saves space and weight. The innovative honeycomb structure provides supportive comfort, permanently healthy ventilation and prevents sweating and condensation. The high-quality plastic is 100 percent recyclable, unpainted and free of harmful substances. Sturdy fittings ensure optimal function and easy assembly. The kit is completely pre-assembled, can be completely dismantled for the ecological cycle and packed in a 30 percent recycled carton.

**Kopfverstellung ultraleicht** ..... 80766

Breite bis 70 cm, Länge 44 cm  
Höhenverstellbar in 6 Stufen: 4,0 - 21,0 cm  
Gewicht: 1,6 kg

**Adjustable head rest ultralight**

Width up to 70 cm, Length 44 cm  
Height adjustable in 6 levels: 4.0 - 21.0 cm  
Weight: 1.6 kg

38,00  
EURO



# FROLI MATRATZEN + KISSEN

MATTRESSES + PILLOWS

*for travel*



 <p>Flammgeschützt Flame retardant</p>	 <p>Washbar Washable</p>	 <p>Garantie Guarantee</p>
 <p>Raumgewicht Density of a mattress</p>	 <p>Anti-Milben Housemite resistant</p>	 <p>Anti-Schimmel Mould resistant</p>

### DAS RAUMGEWICHT EINER MATRATZE

RG = Raumgewicht. Angabe, wieviel 1 Kubikmeter Schaum wiegt. Es ist wichtig hier ein ausgewogenes Verhältnis von Qualität (Formbeständigkeit, Haltbarkeit) und Gewicht (Zuladung Fahrzeug) auszuwählen. Aufgrund jahrzehntelanger Erfahrung legt Froli hier die richtigen Spezifikationen für Sie fest.

### THE VOLUME WIGHT OF A MATTRESS

RG = density. Indication of how much 1 cubic meter of foam weight. It is important to choose a balance between quality (dimensional stability, durability) and weight (vehicle payload). Based on decades of experience, Froli sets the right specifications for you.

# FROLI MATRATZEN NACH MASS

## FROLI MATTRESSES MADE-TO-MEASURE

### TOUR MATRATZE



mit Sojaanteil | with soy content

Für Umweltbewusste – Schadstoffgeprüfte Kaltschaummatratze mit Würfelschnitt und Soja-Öl.

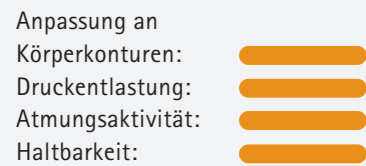

- Kernhöhe ca. 15 cm
- Gesamthöhe ca. 17 cm
- Gewicht ca. 15,5 kg (100 x 200 cm)
- Härtegrade: H2 (mittel), H3 (fest)
- Bezug Doppeltuch versteppt

### TOUR MATTRESS

For the environmentally conscious – pollutant-tested cold foam mattress with cube cut and soybean oil.



- Core height approx. 15 cm
- Total height approx. 17 cm
- Weight approx. 15.5 kg (100 x 200 cm)
- Firmness: H2 (medium), H3 (firm)
- Cover quilted double-layer

SEITE / PAGE 46

### MOBIL MATRATZE



Allrounder – Hochwertige Kaltschaummatratze, schadstoffgeprüft für die ganze Familie.

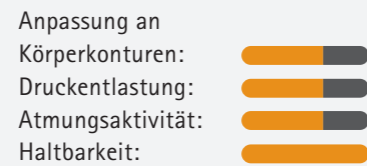

- Kernhöhe ca. 12 cm
- Gesamthöhe ca. 14 cm
- Gewicht ca. 12,8 kg (100 x 200 cm)
- Härtegrade: H1 (weich), H2 (mittel), H3 (fest), H4 (extra fest)
- Bezug Doppeltuch versteppt

### MOBIL MATTRESS

All-rounder – high-quality cold foam mattress, tested for harmful substances, for the whole family.



- Core height approx. 12 cm
- Total height approx. 14 cm
- Weight approx. 12.8 kg (100 x 200 cm)
- Firmness: H1 (soft), H2 (medium), H3 (firm), H4 (extra firm)
- Cover quilted double-layer

SEITE / PAGE 47

### MOBIL PLUS MATRATZE

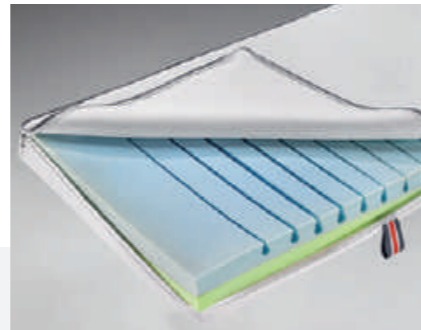

Spezialist für Alkoven + geringe Aufbauhöhen – Kombierter Stütz- und Konturschaumkern.

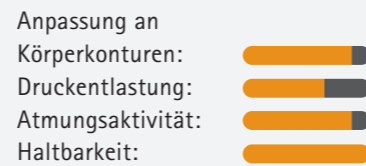

- Kernhöhe ca. 8 cm
- Gesamthöhe ca. 9 cm
- Gewicht ca. 8,5 kg (100 x 200 cm)
- Härtegrad: H2 (mittel)
- Bezug Doppeltuch unversteppt + AirMesh-Gewebe

### MOBIL PLUS MATTRESS

Expert in alcoves + low profiles – Combination of supportive and adaptive foam core.



- Core height approx. 8 cm
- Total height approx. 9 cm
- Weight approx. 8.5 kg (100 x 200 cm)
- Firmness: H2 (medium)
- Cover non-quilted double-layer + AirMesh fabric

SEITE / PAGE 48

Optimal in Kombination mit Froli Bettsystemen.  
OPTIMAL IN COMBINATION WITH FROLI BED SYSTEMS

### MOBIL ZONEN MATRATZE



Ideal für Alkoven – Hochwertige schadstoffgeprüfte Kaltschaummatratze mit hoher Elastizität durch Zonenkalt-schaumschnitt.

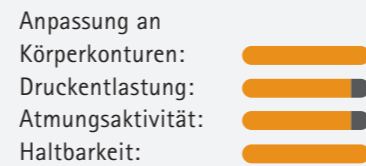

- Kernhöhe ca. 12 cm
- Gesamthöhe ca. 14 cm
- Gewicht ca. 12,0 kg (100 x 200 cm)
- Härtegrade: H1 (weich), H2 (mittel), H3 (fest)
- Bezug Doppeltuch versteppt + AirMesh-Gewebe

### MOBIL ZONE MATTRESS

Ideal for alcoves – high-quality cold foam mattress tested for harmful substances with high elasticity thanks to zoned cold foam cuts.



- Core height approx. 12 cm
- Total height approx. 14 cm
- Weight approx. 12.0 kg (100 x 200 cm)
- Firmness: H1 (soft), H2 (medium), H3 (firm)
- Cover quilted double-layer + AirMesh fabric

SEITE / PAGE 49

### MOBIL COMFORT MATRATZE

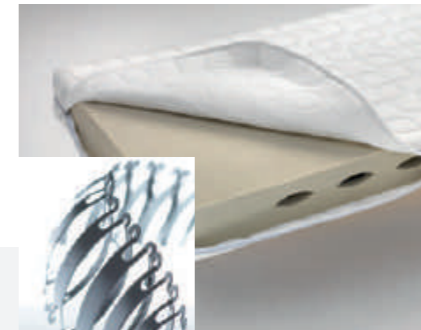

Optimale Belüftung und Druckentlastung – Hochwertige, schadstoffgeprüfte Kaltschaummatratze mit innenliegenden Lamellen.

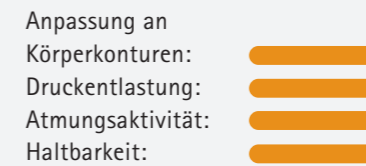

- Kernhöhe ca. 12 cm
- Gesamthöhe ca. 14 cm
- Gewicht ca. 14,4 kg (100 x 200 cm)
- Härtegrade: H1 (weich), H2 (mittel), H3 (fest)
- Bezug Doppeltuch versteppt

### MOBIL COMFORT MATTRESS

Expert in excellent ventilation – Well-being and healthy sleeping climate by comfort slats.



- Core height approx. 12 cm
- Total height approx. 14 cm
- Weight approx. 14.4 kg (100 x 200 cm)
- Firmness: H1 (soft), H2 (medium), H3 (firm)
- Cover quilted double-layer

SEITE / PAGE 50

DACHBETT-MATRATZE FÜR  
• T5 UND T6.0 VW CALIFORNIA  
• MARCO POLO – MERCEDES



Eigens für die Baureihen der Fahrzeuge VW T5 und T6.0 California (bis Baujahr 2019) sowie für das Fahrzeug Marco Polo von Mercedes entwickelte hochwertige Froli-Komfortmatratze.

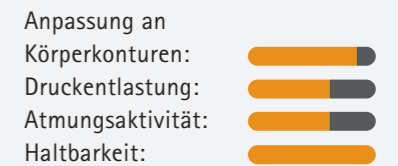

- Höhe ca. 5,5 - 6 cm
- Härtegrade: H2 (mittel), H3 (fest)
- Bezug Doppeltuch unversteppt + AirMesh-Gewebe

ROOF BED MATTRESS FOR  
• T5 AND T6.0 VW CALIFORNIA  
• MARCO POLO – MERCEDES

High-quality Froli comfort mattress specially developed for the VW T5 and T6.0 California vehicle series (up to 2019 model year) and for the Marco Polo vehicle from Mercedes.



- Height approx. 5.5 - 6 cm
- Firmness: H1 (soft), H2 (medium), H3 (firm)
- Cover non-quilted double-layer + AirMesh fabric

SEITE / PAGE 51/52



Internationale Schutzrechte. Sonderausführungen auf Anfrage. Technische und farbliche Änderungen möglich.  
International industrial property rights. Special versions on request. Subject to technical amendments and colour adjustments.





## FÜR UMWELTBEWUSSTE

Hochwertige Kaltschaum-Matratze, hergestellt unter Beimischung von Soja-Öl. Die Matratze passt sich perfekt an den Körper an, sorgt für eine gleichmäßige Druckverteilung und behält ihre Form und Elastizität. Gesunder Schlafkomfort und komfortable Unterstützung. Antiallergen, schadstoffgeprüft.

Anpassung an die Körperkonturen:  
Druckentlastung:  
Atmungsaktivität:  
Haltbarkeit:



## ENVIRONMENTALLY CONSCIOUS

High-quality cold foam mattress, manufactured with the addition of natural soya oil. The mattress adapts perfectly to the body, ensures an even pressure distribution and retains its shape and elasticity. Healthy sleeping comfort and comfortable support. Nonallergic, tested for contaminants.

Adjustment to body contours:  
Pressure relief:  
Breathability:  
Durability:



- Gesamthöhe ca. 17 cm
- Kaltschaum-Kern ca. 15 cm  
RG 43/3.1 H2 mittel  
RG 43/3.9 H3 fest
- Atmungsaktiver Bezugsstoff, Doppeltuch versteppt, antiallergen, waschbar, 100 % Polyester, 3-seitiger Reißverschluss, 4 Wendeschlaufen

Gewicht ca. 0,70 x 2,00 m: 11,0 kg  
1,00 x 2,00 m: 15,5 kg  
1,40 x 2,00 m: 22,0 kg

- Total height approx. 17 cm
- Cold foam core approx. 15 cm  
RG 43/3.1 H2 medium  
RG 43/3.9 H3 firm
- Breathable cover quilted double-layer, nonallergic washable, 100 % polyester, 3-sided zipper, 4 straps

Weights approx. 0.70 x 2.00 m: 11.0 kg  
1.00 x 2.00 m: 15.5 kg  
1.40 x 2.00 m: 22.0 kg



## ALLROUNDER

Hochwertige Kaltschaum-Matratze. Gesunder Schlafkomfort und komfortable Unterstützung. Antiallergen, schadstoffgeprüft.

Anpassung an die Körperkonturen:  
Druckentlastung:  
Atmungsaktivität:  
Haltbarkeit:



## ALLROUNDER

High-quality cold foam mattress. Healthy sleeping comfort and comfortable support. Nonallergic, tested for contaminants.

Adjustment to body contours:  
Pressure relief:  
Breathability:  
Durability:



- Gesamthöhe ca. 14 cm
- Kaltschaum-Kern ca. 12 cm  
RG 50/2.2 H1 weich | RG 43/3.1 H2 mittel  
RG 43/3.9 H3 fest | RG 40/4.4 H4 sehr fest
- Atmungsaktiver Bezugsstoff, Doppeltuch versteppt, antiallergen, waschbar, 3-seitiger Reißverschluss, 4 Wendeschlaufen

Gewicht ca. 0,70 x 2,00 m: 9,0 kg  
1,00 x 2,00 m: 12,8 kg  
1,40 x 2,00 m: 18,0 kg

- Total height approx. 14 cm
- Cold foam core approx. 12 cm  
RG 50/2.4 H1 soft | RG 43/3.1 H2 medium  
RG 43/3.9 H3 firm | RG 40/4.4 H4 very firm
- Breathable cover quilted double-layer, nonallergic washable, 3-sided zipper, 4 straps

Weights approx. 0,70 x 2,00 m: 9.0 kg  
1,00 x 2,00 m: 12.8 kg  
1,40 x 2,00 m: 18.0 kg



**TOUR**

**Kaltschaum-Matratze ..... 73970**  
Höhe 17 cm, Härtegrad: H2 (mittel)  
**Cold foam mattress**  
Height 17 cm, Firmness: H2 (medium)

**Kaltschaum-Matratze ..... 73974**  
Höhe 17 cm, Härtegrad: H3 (fest)  
**Cold foam mattress**  
Height 17 cm, Firmness: H3 (firm)

330,00  
EURO\*

330,00  
EURO\*



*sleep well*

**MOBIL**

**Kaltschaum-Matratze ..... 29746**  
Höhe 14 cm, Härtegrad: H1 (weich)  
**Cold foam mattress**  
Height 14 cm, Firmness: H1 (soft)

**Kaltschaum-Matratze ..... 26036**  
Höhe 14 cm, Härtegrad: H2 (mittel)  
**Cold foam mattress**  
Height 14 cm, Firmness: H2 (medium)

**Kaltschaum-Matratze ..... 26037**  
Höhe 14 cm, Härtegrad: H3 (fest)  
**Cold foam mattress**  
Height 14 cm, Firmness: H3 (firm)

**Kaltschaum-Matratze ..... 78090**  
Höhe 14 cm, Härtegrad: H4 (extra fest)  
**Cold foam mattress**  
Height 14 cm, Firmness: H4 (extra firm)

255,00  
EURO\*

255,00  
EURO\*

255,00  
EURO\*

255,00  
EURO\*





# Mobil Plus

MOBIL PLUS



## IDEAL FÜR ALKOVEN

Durch die Kombination hochwertiger Schäume (Stützschaum und Kontourschaum) wird mit wenig Aufbauhöhe ein sehr gutes Liegegefühl erzielt. Antiallergen, schadstoffgeprüft.

Anpassung an die Körperkonturen:  
Druckentlastung:  
Atmungsaktivität:  
Haltbarkeit:



Adjustment to body contours:  
Pressure relief:  
Breathability:  
Durability:



- Gesamthöhe ca. 9 cm
- Kaltschaum-Kern ca. 8 cm  
RG 45/3.8 H2 mittel
- Atmungsaktiver Bezug, antiallergen, waschbar  
Oberseite: Doppeltuch unversepelt, 100 % Polyester  
Unterseite/Seiten: AirMesh-Gewebe, weiß  
Weißes Einfassband an der Oberseite  
3-seitiger Reißverschluss, 4 Design-Wendeschlaufen

Gewicht ca. 0,70 x 2,00 m: 6,0 kg  
1,00 x 2,00 m: 8,5 kg  
1,40 x 2,00 m: 12,0 kg

## EXPERT IN ALCOVES

The combination of high-quality foams (supportive and adaptive foam) creates a pleasant feeling of comfort despite low mounting height. Anti-allergic, tested for contaminants.

- Total height approx. 9 cm
- Cold foam core approx. 8 cm  
RG 45/3.8 H2 medium

- Breathable cover, nonallergic, washable  
Top side: double layer non-quilted, 100 % polyester  
Bottom side/sides: AirMesh fabric, white  
White edge binding tape at top side  
3-sided zipper, 4 design straps

Weights approx. 0.70 x 2.00 m: 6.0 kg  
1.00 x 2.00 m: 8.5 kg  
1.40 x 2.00 m: 12.0 kg

# Mobil Zonen Matratze

MOBIL ZONE MATTRESS



## BESONDERS ANSCHMIEGSAM

Die Mobil Zonen Matratze erreicht durch ihre spezielle Kernschnitt-Technik eine hervorragende Elastizität und Anpassung an die Körperkontur. Sie wirkt druckentlastend und regelt optimal Temperatur und Feuchtigkeitsausgleich. Antiallergen, schadstoffgeprüft.

Anpassung an die Körperkonturen:  
Druckentlastung:  
Atmungsaktivität:  
Haltbarkeit:



## PARTICULARLY SUPPLE

Due to its special foamcore cutting the Mobil Zone Mattress achieves an outstanding elasticity and adjustment to the body contour. With pressure-relieving effect and support of temperature and moisture balance. Antiallergenic, tested for contaminants.

Adjustment to body contours:  
Pressure relief:  
Breathability:  
Durability:



- Gesamthöhe ca. 14 cm
- Kaltschaum-Kern ca. 12 cm  
RG 50/2.2 H1 weich | RG 50/3.1 H2 mittel  
RG 50/3.9 H3 fest
- Atmungsaktiver Bezug, antiallergen, waschbar  
Oberseite: Doppeltuch versepelt, 100 % Polyester  
Unterseite/Seiten: AirMesh-Gewebe, weiß  
Weißes Einfassband an der Oberseite  
3-seitiger Reißverschluss, 4 Design-Wendeschlaufen

Gewicht ca. 0,70 x 2,00 m: 8,5 kg  
1,00 x 2,00 m: 12,0 kg  
1,40 x 2,00 m: 16,5 kg

- Total height approx. 14 cm
- Cold foam core approx. 12 cm  
RG 50/2.2 H1 soft | RG 50/3.1 H2 medium  
RG 50/3.9 H3 firm
- Breathable cover, nonallergic, washable  
Top side: double-layer, quilted, 100 % polyester  
Bottom side/sides: AirMesh fabric, white  
White edge binding tape at top side  
3-sided zipper, 4 design straps

Weights approx. 0.70 x 2.00 m: 8.5 kg  
1.00 x 2.00 m: 12.0 kg  
1.40 x 2.00 m: 16.5 kg

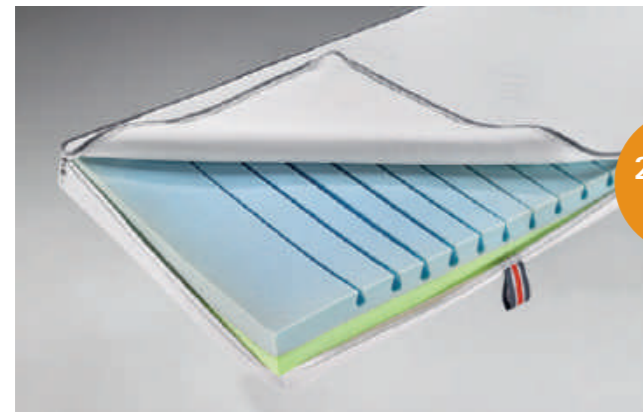

250,00  
EURO\*

### MOBIL PLUS

5-Zonen Kaltschaum-Matratze ..... 28235  
Höhe 9 cm (andere gegen Aufpreis)  
Härtegrad: H2 (mittel)  
5-Zone Cold foam mattress  
Height 9 cm (others at extra charge)  
Firmness: H2 (medium)



### MOBIL ZONEN MATRATZE | MOBIL ZONE MATTRESS

Kaltschaum-Matratze ..... 68310  
Höhe 14 cm, Härtegrad: H1 (weich)  
Cold foam mattress  
Height 14 cm, Firmness: H1 (soft)

285,00  
EURO\*

Kaltschaum-Matratze ..... 68311  
Höhe 14 cm, Härtegrad: H2 (mittel)  
Cold foam mattress  
Height 14 cm, Firmness: H2 (medium)

285,00  
EURO\*

Kaltschaum-Matratze ..... 68312  
Höhe 14 cm, Härtegrad: H3 (fest)  
Cold foam mattress  
Height 14 cm, Firmness: H3 (firm)

285,00  
EURO\*



\* pro qm, Maße und Preise auf Anfrage | per sqm, dimensions and prices on request



\* pro qm, Maße und Preise auf Anfrage | per sqm, dimensions and prices on request



# Mobil Comfort

MOBIL COMFORT



## SPEZIALIST FÜR BESTE BELÜFTUNG

Das Einzigartige an der Mobil Comfort Matratze sind die innenliegenden, flexiblen Komfortlamellen. Sie sorgen für deutliche Entlastung der Rückenwirbel und Muskulatur und damit spürbaren Komfort. Gleichzeitig wird die Matratze hervorragend belüftet. Die Komfortlamellen erzielen ein gesundes Schlafklima und vermeiden Schimmelbildung. Die hochwertige Matratze ist allergiker-geeignet und schadstoffgeprüft.

Anpassung an die Körperkonturen:  
Druckentlastung:  
Atmungsaktivität:  
Haltbarkeit:



Adjustment to body contours:  
Pressure relief:  
Breathability:  
Durability:



- Gesamthöhe ca. 14 cm
- Kaltschaum-Kern ca. 12 cm  
RG 50/2.2 H1 weich | RG 55/3.3 H2 mittel  
RG 55/4.0 H3 fest
- Atmungsaktiver Bezug, Doppeltuch versteppt, 100 % Polyester  
antiallergen, waschbar, 3-seitiger Reißverschluss

Gewicht ca. 0,70 x 2,00 m: 9,5 kg  
1,00 x 2,00 m: 14,4 kg  
1,40 x 2,00 m: 19,8 kg

## SPECIALIST FOR THE BEST VENTILATION

What is unique about the Mobil Comfort mattress are the internal, flexible comfort slats. They provide significant relief for the vertebrae and muscles and thus noticeable comfort. At the same time, the mattress is excellently ventilated. The comfort slats achieve a healthy sleeping climate and prevent mold growth. The high-quality mattress is suitable for allergy sufferers and tested for harmful substances.

Adjustment to body contours:  
Pressure relief:  
Breathability:  
Durability:

- Total height approx. 14 cm
- Cold foam core approx. 12 cm  
RG 50/2.2 H1 soft | RG 55/3.3 H2 medium  
RG 55/4.0 H3 firm
- Breathable cover, double layer quilted, 100 % polyester,  
nonallergic, washable, 3-sided zipper

Weights approx. 0.70 x 2.00 m: 9.5 kg  
1.00 x 2.00 m: 14.4 kg  
1.40 x 2.00 m: 19.8 kg



315,00  
EURO\*

### MOBIL COMFORT

**Kaltschaum-Matratze** ..... 47210  
Höhe 14 cm, Härtegrad: H1 (weich)  
**Cold foam mattress**  
Height 14 cm, Firmness: H1 (soft)

315,00  
EURO\*

**Kaltschaum-Matratze** ..... 40851  
Höhe 14 cm, Härtegrad: H2 (mittel)  
**Cold foam mattress**  
Height 14 cm, Firmness: H2 (medium)

315,00  
EURO\*

**Kaltschaum-Matratze** ..... 46834  
Höhe 14 cm, Härtegrad: H3 (fest)  
**Cold foam mattress**  
Height 14 cm, Firmness: H3 (firm)



\* pro qm, Maße und Preise auf Anfrage | per sqm, dimensions and prices on request



# Matratzen für VW T5 + T6.0 California

MATTRESSES FOR T5 + T6.0 CALIFORNIA BY VW



## FROLI MATRATZEN FÜR T5 + T6.0 CALIFORNIA

Für mehr Schlafkomfort im Dachbett. Eigens für diese Fahrzeuge entwickelte Komfortauflagen für orthopädisch korrekten Schlaf mit Wohlfühleffekt. Für optimale Unterlüftung und Trockenheit sorgt der atmungsaktive Bezug.

- 2-teilige Auflage mit klappbarem Fußbereich, einzelne Elemente mittels Reißverschluss teilbar
- 5 cm Kaltschaum (RG 40/42), Ges.-Höhe ca. 6 cm
- Atmungsaktiver Bezug: antiallergen und antibakteriell  
Oberseite: Doppeltuch unversteppt  
Unterseite: AirMesh-Gewebe, weiß  
Teilbarer Reißverschluss an der Unterseite
- Klettband zur Fixierung der Auflage an der Unterseite
- Gewicht ca. 6,9 kg
- Einfacher Versand, die Matratze wird speziell komprimiert und erreicht nach dem Öffnen innerhalb von 24 Stunden ihre volle Höhe

## FROLI MATTRESSES FOR T5 + T6.0 CALIFORNIA

Enhanced sleeping comfort in the roof bed. Especially developed for this vehicles the comfort topper provides orthopedically correct sleep with a "feel-good effect". The breathable cover ensures excellent ventilation and dryness.

- 2-piece topper with folding foot part, single elements can be partitioned with a zipper
- 5 cm cold foam (RG 40/42), Total ht approx. 6 cm
- Breathable cover: non-allergic and antibacterial  
Top side: Double-layer non-quilted  
Lower side: AirMesh fabric, white  
Separating zipper on the lower side
- Velcro tape on the lower side to fix the topper
- Weight approx. 6.9 kg
- Easy to ship, the mattress will be specially compressed and reached after opening reach full height within 24 hours

### MATRATZE T5 / T6.0 DACHBETT | MATTRESSES T5 / T6.0 ROOF BED

**Kaltschaum-Matratze, 2-teilig** ..... 68313  
Höhe 5 cm; Länge ca. 198 cm  
Breite ca. 120 cm  
Härtegrade: H2-H3 (mittel/fest)  
**Cold foam topper, 2-piece**  
Height 5 cm, Length approx. 198 cm,  
Width approx. 120 cm,  
Firmness: H2-H3 (medium/firm)

399,00  
EURO



made  
in  
Germany



**i**  
Ausgestattet mit einer Halteschleife für die Schwanenhalslampe.

**i**  
Equipped with retaining strap for the goose-neck lamp.



# Matratze für Marco Polo - Mercedes

MATTRESSES FOR MARCO POLO – MERCEDES



## FROLI MATRATZEN FÜR MARCO POLO VON MERCEDES AB BAUJAHR 10/2016

Die eigens für Marco Polo Reisemobile entwickelte Dachbett-Matratze sorgt dank individueller Stützkraft für Schlaf mit Wohlfühleffekt und ist perfekt abgestimmt auf die Froli Unterfederung. Zwei Härtegrade stehen zur Auswahl: H2 (mittel) oder H3 (fest).

- Hochwertiger Kaltschaum (1-teilig)
- Atmungsaktiver Bezug: antiallergen, antibakteriell  
Oberseite: Doppeltuch unversepelt  
Unterseite: Air-Mesh-Gewebe, weiß
- Bezug ist abnehmbar (Reißverschluss) und bei 60 °C waschbar
- Klettband zur variablen Befestigung der Tasche an der Unterseite der Matratze
- Befestigungsglaschen zur Fixierung der Matratze an der Unterfederung
- Länge ca. 200 cm und Breite ca. 110 cm
- Höhe: ca. 5,5 cm
- Gewicht: ca. 6,5 kg
- Raumgewicht: ca. 40 - 43 kg/m<sup>3</sup>
- Stauchhärte: 3.9 - 4.4. kPa
- Einfacher Versand, die Matratze wird speziell komprimiert und erreicht nach dem Öffnen innerhalb von 24 Stunden ihre volle Höhe

## FROLI MATTRESSES FOR MARCO POLO BY MERCEDES AS OF YEAR 10/2016

The roof bed mattress developed especially for Marco Polo motorhomes provides sleep with a feel-good effect thanks to its individual support power. Perfectly matches to the Froli slat base. Two degrees of firmness are available: H2 (medium) or H3 (firm).

- High-quality cold foam (1-part)
- Breathable cover: antiallergenic, antibacterial  
Upper side: Double-layer unquilted  
Underside: Air mesh fabric, white
- Cover is removable (zipper) and washable at 60 °C
- Velcro tape for variable fastening of the bag to the underside of the mattress
- Fixing straps for fixing the mattress at the slat base
- Length approx. 200 cm and width approx. 110 cm
- Height: approx. 5.5 cm
- Weight: approx. 6.5 kg
- Density: approx. 40 - 43 kg/m<sup>3</sup>
- Compression hardness: 3.9 - 4.4. kPa
- Easy to ship, the mattress will be specially compressed and reaches full height within 24 hours after opening



**i** Inklusive kleiner Tasche mit Klettband zur Aufbewahrung von Utensilien.

**i** Including small bag with velcro tape for storing utensils.

405,00 EURO

405,00 EURO

### MATRATZE FÜR MARCO POLO | MATTRESS FOR MARCO POLO

**Kaltschaum-Matratze ..... 74409**  
Höhe 5,5 cm, Länge ca. 200 cm, Breite ca. 110 cm, Härtegrad: H2 (mittel)  
**Cold foam mattress**  
Height 5,5 cm, Length approx. 200 cm, Width approx. 110 cm, Firmness 2 (medium)

**Kaltschaum-Matratze ..... 74410**  
Höhe 5,5 cm, Länge ca. 200 cm, Breite ca. 110 cm, Härtegrad: H3 (fest)  
**Cold foam mattress**  
Height 5,5 cm, Length approx. 200 cm, Width approx. 110 cm, Firmness 3 (firm)



made in Germany



# Froli Schlafset VW California T5/T6.0

FROLI SLEEP SET VW CALIFORNIA T5/T6.0



## PIMP YOUR DACHBETT!

Besser Schlafen geht nicht: Nachrüst-Schlafset für VW California T5/T6.0 mit Original-Froli-Komfortunterfederung. Einfach die alte Matratze herausnehmen, Auflagegitter und die original Froli-Unterfederung ausrollen, befestigen, neue Matratze drauf. Fertig!

Der **Lattenrost** dient als Grundlage für das neue Bettsystem und muss nicht ausgebaut werden. Natürlich lässt sich euer Dach noch problemlos schliessen (ohne Bettzeug). Schau dir am besten unser Produktvideo an.

Das **Auflagegitter** verhindert das Durchrutschen der Federn durch den Lattenrost. Außerdem hast du ein sehr sicheres Gefühl im Dachbett, da sich das Gewicht auf der Fläche verteilt.

Die **Federmatte** ermöglicht eine druckentlastende Unterstützung. Dadurch können Verspannungen und einseitige Belastung vermieden werden. Offene, luftdurchlässige Zellen sorgen für perfekte Belüftung und ein optimales Schlafklima.

Die **Dachbettmatratze** ist aus hochwertigem PUR-Kaltschaum hergestellt. Das Froli-Komplettsystem zum Nachrüsten ist in ca. 60 Minuten eingebaut.

### FROLI DACHBETTMATRATZE

- Hochwertiger PUR-Kaltschaumkern
- Raumgewicht: 48 kg / m<sup>3</sup>
- Härtegrad: mittel / fest
- Gesamthöhe 7 cm, Gesamtgewicht 10,9 kg
- Entspricht den aktuellen Vorgaben der Automobilindustrie

### BEZUG

- Atmungsaktiv, bei 30° C waschbar
- Doppeltuch / Air-Mesh-Gewebe
- Material: 100 % Polyester
- Schwer entflammbar
- Gitter und Federmatte sind zu 100 % recyclebar
- Verstärkungsgitter aus 100 % HD-PE

## REVALUE YOUR POP UP ROOF BED!

There is no better way to sleep: retrofit sleeping set for VW California T5/T6.0 with original Froli comfort springs. Simply remove the old mattress, support grid and roll out the original Froli disc springs, fasten, new mattress on it. Complete!

The slatted frame serves as the basis for the new bed system and does not have to be expanded. Of course your roof can be close without any problems (without bedding). Look at your best our product video.

The support grid prevents the springs from slipping through the slatted frame. You also have a very secure feeling in the roof bed, since the weight is distributed over the surface.

The spring mat provides pressure-relieving support. This can cause tension and one-sided stress be avoided. Open, air-permeable cells ensure perfect ventilation and an optimal sleeping climate.

The roof bed mattress is made of high-quality PUR cold foam produced. The complete Froli system for retrofitting is available in around 60 minutes built-in.

### FROLI DACHBETTMATRATZE

- High-quality PUR cold foam core
- Density: 48 kg / m<sup>3</sup>
- Firmness: medium / firm
- Total height approx. 7 cm, total weight 10,9 kg
- Complies with the current specifications of the automotive industry

### COVER

- Breathable, washable at 30° C
- Double cloth / air mesh fabric
- Material: 100 % polyester
- Flame resistant
- Mesh and spring mat are 100 % recyclable
- Reinforcing mesh made of 100 % HD-PE



Schlafset VW California T5/6.0 ..... 81150

1x Auflagegitter  
1x Federmatte (Höhe 3 cm)  
1x Matratze (Höhe 4 cm)  
25x Klettverbinder

Sleep set VW California T5/6.0

1x support grid  
1x spring mat  
1x mattress  
25x Velcro connectors

**559,00**  
EURO

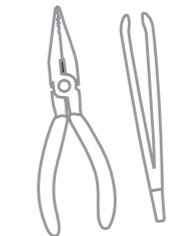

Spitzzange / Pinzette sind **NICHT** enthalten. | Needle nose pliers / tweezers are **NOT** included.

Zertifiziert durch  
**IGR** Institut für Gesundheit und Ergonomie  
www.igr-ev.de

**OEKO-TEX®**  
CONFIDENCE IN TEXTILES  
**STANDARD 100**  
11.0.87490 Hohenstein HTL  
Herzfl. of Schwanau  
www.oeko-tex.com/11.0.87490

**made in Germany**



# Froli Schlafset VW California T5/T6.0

FROLI SLEEP SET VW CALIFORNIA T5/T6.0



## 1-3

### VORBEREITUNG

- 1 Originalzustand
- 2 Matratze entfernen
- 3 Schlafsystem auspacken



1

### PREPARATION

- 1 Original condition
- 2 Remove the mattress
- 3 Unpack the sleep system



2

so einfach geht's!  
IT'S THAT SIMPLE!



Vorsichtig öffnen!  
Open carefully!



3

## 5

### FIXIERUNG

Nutzen Sie eine Spitzzange / Pinzette, um die Klettverbinder um das Gitter und die Federmatte zu wickeln.

Fixieren Sie Gitter und Federmatte an den Holzleisten an **mindestens 12 Punkten**. ✕



### PREPARATION

Use needle-nose pliers / tweezers to wrap the Velcro fasteners around the grid and the spring mat.

Fix the grid and spring mat to the wooden slats at at least 12 points. ✕

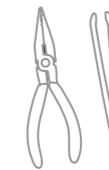
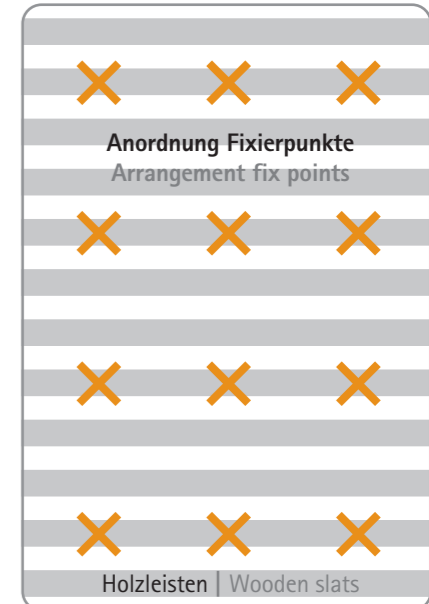
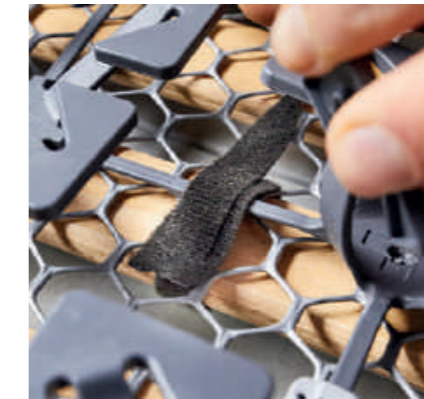

Spitzzange / Pinzette sind **NICHT** enthalten. |  
Needle nose pliers / tweezers are **NOT** included.

## 4

### AUFBAU

Auflagegitter und Federmatte ausrollen; verhakete Federelemente händisch ausrichten und gelöste Clipse wieder montieren.

4a Gitter | 4b Federn

### CONSTRUCTION

Unroll the support grid and spring mat; manually align the spring elements that have become entangled and refit the clips that have been loosened.

4a Grid | 4b Springs

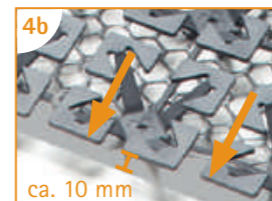
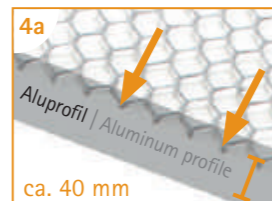

## 6

### MATRATZE AUFLEGEN

Froli Matratze auflegen. Nach ca. 24 Stunden ist sie vollständig entfaltet.

### PLACE MATTRESS ON TOP

Put on the Froli mattress. After approx. 24 hours it is completely unfolded.



# Handgefertigte Matratzen nach Maß

HANDCRAFTED MATTRESSES MADE-TO-MEASURE

Wir fertigen Matratzen nach Maß! Individuell nach Ihren Wünschen, Abmessungen, Schrägen oder Rundungen.

## PERSÖNLICHE BERATUNG VOR ORT

Der Froli Direktverkauf bietet persönliche Beratung mit individueller Planung und Probeliegen. Dafür möchten wir uns gerne Zeit nehmen und bitten um telefonische Terminabsprache.

In der Nähe unserer Firmenzentrale bieten wir Kurzzeitparkplätze für unsere Kunden an.

We manufacture all mattresses to measure. Individually according to your wishes, dimensions, custom sizes with angles or curves.

## PERSONAL ADVICE ON SITE

Froli direct sales offers personal advice with individual planning and test beds. We would like to take the time for this and ask you to make an appointment by telephone.

We offer short-term parking for our customers near our company headquarters.



## SCHABLONEN-SET

Alle Maße möglich. Fordern Sie kostenlos unser Schablonen-Set zur Erstellung des Matratzen-Schnittmusters an.

@ E-Mail [verkauf@froli.com](mailto:verkauf@froli.com)

Fax +49 (0)5207 95 00-61

## TEMPLATE SET

All dimensions possible. For creating a mattress pattern please order the template set for free.

@ E-Mail [verkauf@froli.com](mailto:verkauf@froli.com)

Fax +49 (0)5207 95 00-61

YouTube Video „Matratzen-nach-Maß“ auf unserem YouTube Channel, unserer Homepage oder hier mit Smartphone einscannen.

YouTube Video „mattresses-to-measure“ on our website, YouTube channel or here to scan via smart phone.



<http://www.youtube.com/channel/Froli>



# RASTERTABELLE ZUR BESTELLUNG DER FROLI MATRATZEN

Länge / Length (cm)

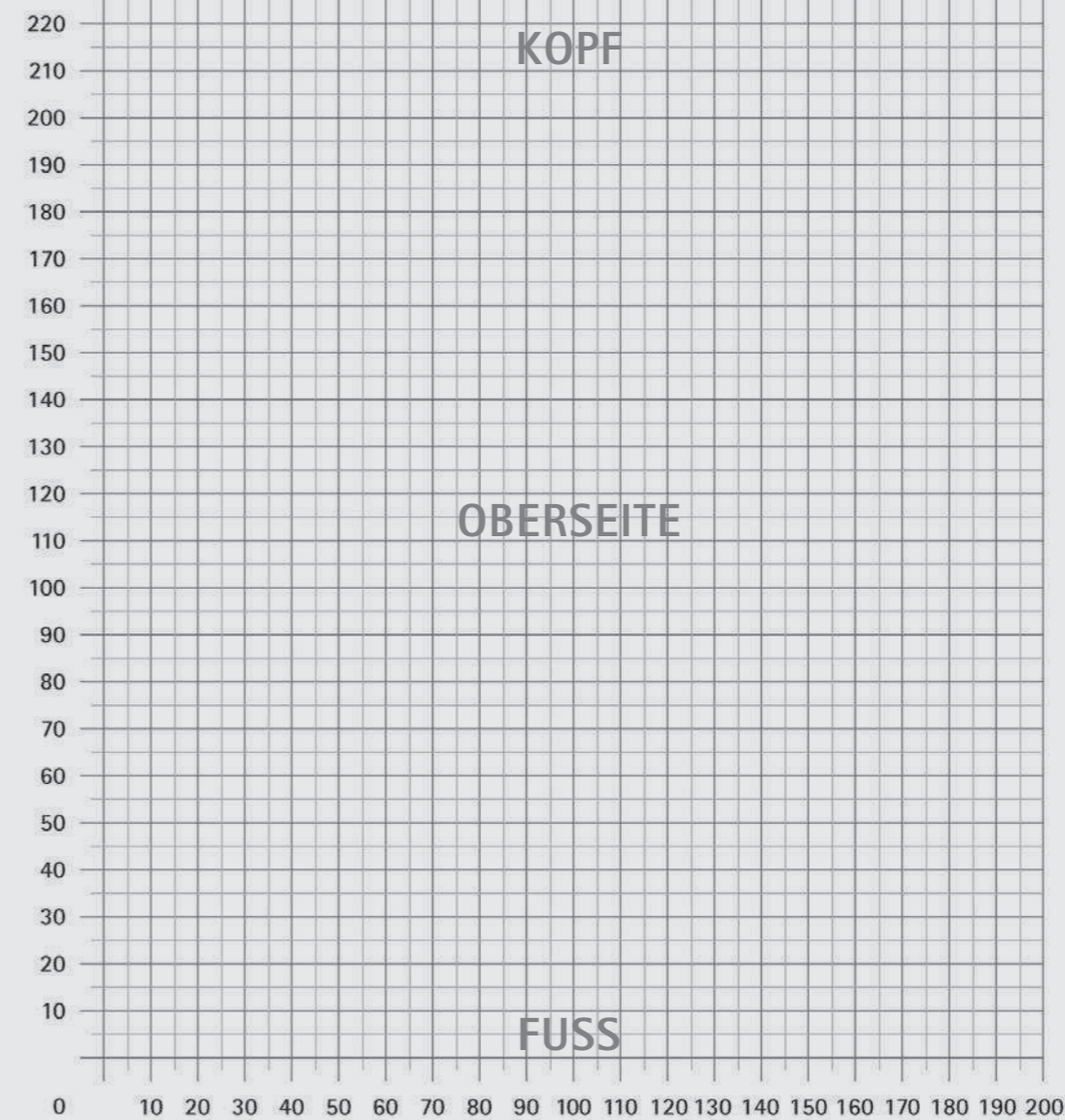

- Tour
- Mobil Zonen
- Mobil Comfort
- Mobil Plus
- Mobil
- Schablonenset Bestellung (Seite 58)

BITTE IN DRUCK-  
BUCHSTABEN  
AUSFÜLLEN

Breite/Width (cm)

### SCHRITT 1

Alte Matratze oder Bettfläche ausmessen. Wenn keine alte Matratze vorhanden ist, eine Schablone aus Pappe vom Grundriß ausmessen.

### SCHRITT 2

Die Rastertabelle kopieren. Form der gewünschten Matratze mit den ausgemessenen Zentimetermaßen in Rastertabelle einzeichnen. Auf eventuelle seitliche Abschrägungen achten.

### SCHRITT 3

Rastertabelle mit kompletter Anschrift per Telefax, E-Mail oder Post an:

**Froli® GmbH + Co. KG**  
Liemker Straße 27 | 33758 Schloß Holte-Stukenbrock  
Tel.: +49 5207 95 00-0 | Fax: +49 5207 95 00-61  
E-Mail: [verkauf@froli.com](mailto:verkauf@froli.com)

Name: \_\_\_\_\_

Straße: \_\_\_\_\_

PLZ: \_\_\_\_\_ Ort: \_\_\_\_\_

Telefon: \_\_\_\_\_

Datum: \_\_\_\_\_ Unterschrift: \_\_\_\_\_



# DRAWING GRID TO ORDER FROLI MATTRESSES

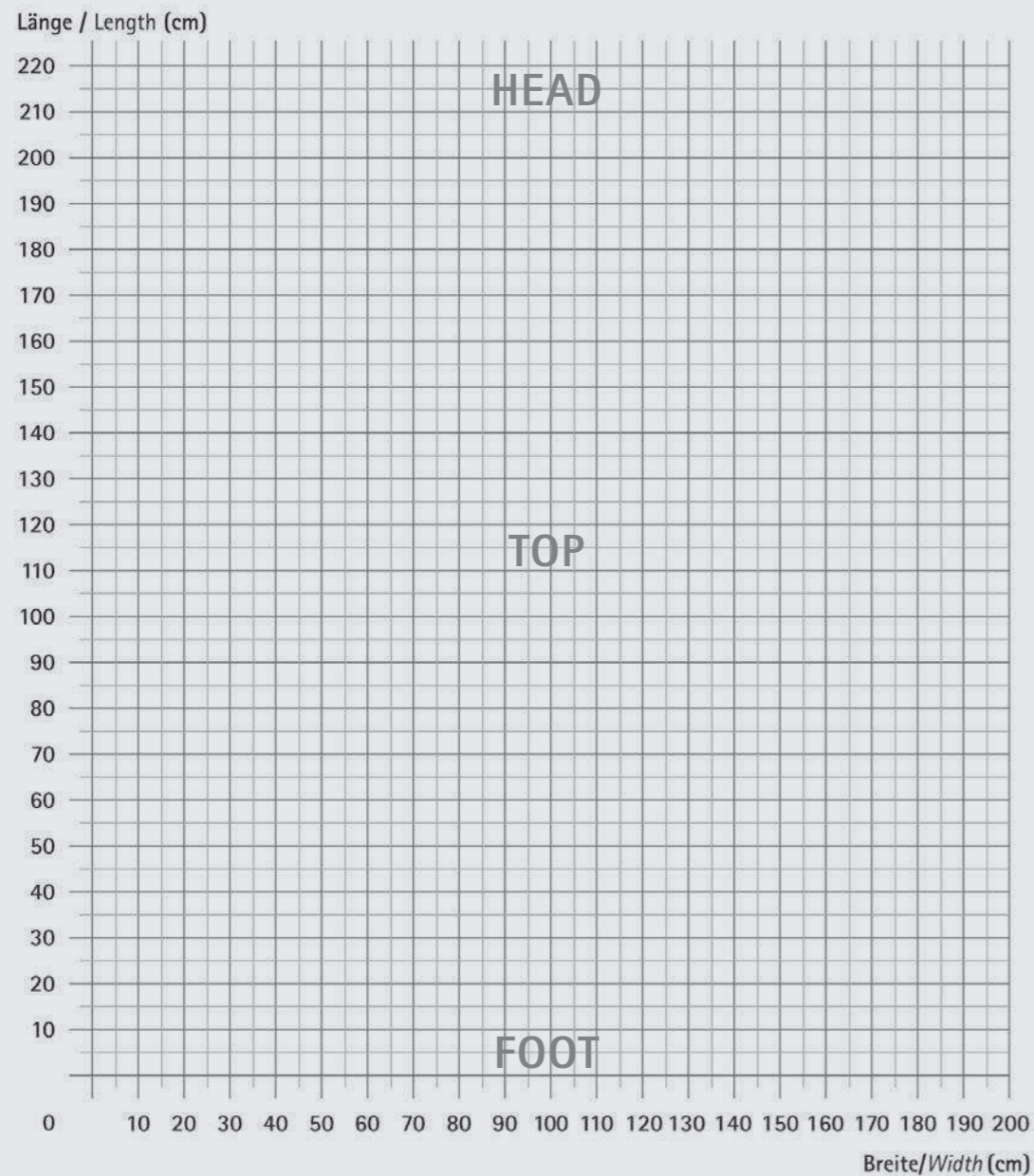

- Tour
- Mobil Zone
- Mobil Comfort
- Mobil Plus
- Mobil
- Template Set Order (Page 58)

PLEASE COMPLETE IN BLOCK LETTERS

## STEP 1

Measure the existing mattress or bed surface. If no mattress is available, create a template of the bed surface.

## STEP 2

Copy the grid table. Sketch in the form of the mattress needed, with the appropriate centimetre dimensions. Please bear in mind the possibility of sloping sides.

## STEP 3

Please send the grid table via fax, e-mail or mail, together with your address and telephone number to:

**Froli® GmbH + Co. KG**  
 Liemker Straße 27 | 33758 Schloß Holte-Stukenbrock – Germany  
 Tel.: +49 5207 95 00-0 | Fax: +49 5207 95 00-61  
 E-Mail: [verkauf@froli.com](mailto:verkauf@froli.com)

Name: \_\_\_\_\_

Street: \_\_\_\_\_

Country: \_\_\_\_\_ City: \_\_\_\_\_

Phone: \_\_\_\_\_

Date: \_\_\_\_\_ Signature: \_\_\_\_\_



# Reisekissen TRAVEL PILLOW

Reisekissen gerollt, aus viscoelastischem Kern mit Lüftungskanälen in praktischer Tasche. Spürbare, angenehme Durchlüftung bei Druck. Super weiche Schaumqualität.

Travel pillow rolled, with practical bag, viscoelastic core and ventilation canals. Pleasant air flow when pressed in. Super soft foam quality.

**Reisekissen, Höhe ca. 10 cm..... 77289**  
 Größe ca. 36 x 45 cm  
 Bezug: 100 % Polyester  
 Waschbar bis 60 °C (Schaumkern nicht waschbar)  
**Travel pillow, Height approx 10 cm**  
 Dimensions approx. 36 x 45 cm  
 Cover: 100 % polyester  
 Washable up to 60 °C (Foam core not washable)

**55,00 EURO**

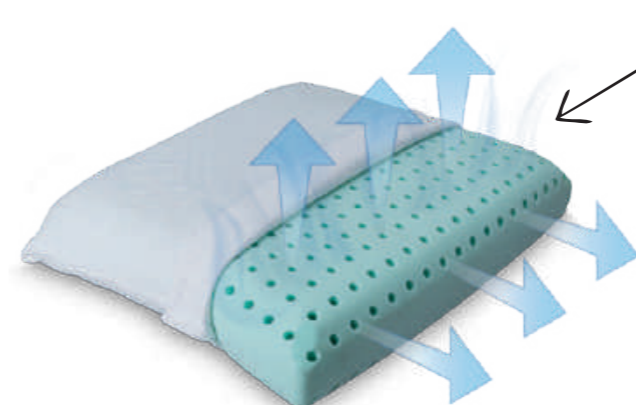

**Inklusive gratis Tasche** Including free bag



# FROLI SCHLAF- AUFLAGEN

FROLI COMFORT TOPPER

*for travel*



[www.froli.com/shop](http://www.froli.com/shop)





# Schlafauflage für Marco Polo - Mercedes

COMFORT TOPPER FOR MARCO POLO – MERCEDES



## FROLI SCHLAFAUFLAGE FÜR MERCEDES MARCO POLO AB BAUREIHE W 447

Eine komfortable Schlafauflage für den Mercedes Marco Polo. Praktisch zusammenklappbar, inklusive schmutzabweisender Husse. Die maßgefertigte Kaltschaum-Matratze hat einen Schaumstoffkern mit circa 4 cm Höhe aus einer Kombination von Kaltschaum und Vlies. Sie bietet Festigkeit und Elastizität und sorgt somit für einen erholsamen Schlaf.

- Durch die mitgelieferte Schutzhülle ist die Schlafauflage gegen Staub und Verschmutzung geschützt.
- Entspricht den Automotive-Kriterien
- Der Bezug ist bei 30 °C waschbar.
- **Maße Marco Polo (mit Küche):**  
Länge ausgeklappt: 200 cm Länge | 104 cm Breite | 4 cm Höhe  
Länge zusammengeklappt: 55 cm Länge | 104 cm Breite | 16 cm Höhe
- **Maße Marco Polo Horizon / Activity (ohne Küche):**  
Länge ausgeklappt: 190 cm Länge | 127 cm Breite | 4 cm Höhe  
Länge zusammengeklappt: 55 cm Länge | 127 cm Breite | 16 cm Höhe
- Bezug: 100 % Polyester
- Unterseite AirMesh in Schwarz
- Oberseite Doppeltuch in Anthrazit
- Füllung: 100 % Polyester
- Schaumkern: PUR-Kaltschaum+Vlies; RG: 48 kg/m<sup>3</sup>

## FROLI COMFORT TOPPER FOR MARCO POLO BY MERCEDES AS OF SERIES W 447

A comfortable topper for the Mercedes Marco Polo. Conveniently foldable, including dirt-repellent cover. The custom-made cold foam mattress has a foam core with a height of approximately 4 cm from a combination of cold foam and fleece. It provides firmness and elasticity, ensuring a restful night's sleep.

- Due to the included protective cover, the topper is protected against dust and dirt.
- Fulfills the automotive criteria
- The cover is washable at 30 °C.
- **Dimensions Marco Polo (with kitchen):**  
Length unfolded: 200 cm length | 104 cm width | 4 cm height  
Length folded: 55 cm length | 104 cm width | 16 cm height
- **Dimensions Marco Polo Horizon / Activity (without kitchen):**  
Length unfolded: 190 cm length | 127 cm width | 4 cm height  
Length folded: 55 cm length | 127 cm width | 16 cm height
- Cover: 100 % polyester
- Underside AirMesh in black
- Top side double cloth in anthracite
- Filling: 100 % polyester
- Foam core: PUR cold foam+fleece; RG: 48 kg/m<sup>3</sup>



499,00  
EURO

### SCHLAFAUFLAGE – MARCO POLO | COMFORT TOPPER FOR MARCO POLO

**Auflage für Marco Polo (mit Küche).... 78697**  
Höhe 4 cm,  
Länge ca. 200 cm, Breite ca. 104 cm  
**Comfort topper for Marco Polo (with kitchen)**  
Height 4 cm, Length approx. 200 cm,  
Width approx. 104 cm

**Auflage für Horizon und Activity..... 79785**  
(ohne Küche), Höhe 4 cm,  
Länge ca. 190 cm, Breite ca. 127 cm  
**Comfort topper for Horizon and Activity**  
(without kitchen), Height 4 cm, Length approx.  
190 cm, Width approx. 127 cm



539,00  
EURO



# Schlafauflage für Ford Nugget

COMFORT TOPPER FOR FORD NUGGET

NEW



## FROLI SCHLAFAUFLAGE FÜR FORD NUGGET – SCHNELL UND BEQUEM

Die optimale Passgenauigkeit, hochwertige Optik und Verarbeitung passen sich perfekt an die Hochwertigkeit des Fahrzeugs an. In wenigen Sekunden ausgeklappt wird der untere Schlafbereich Ihres Ford Nugget Reisemobils\* zum angenehmen Schlafplatz.

- Für den unteren Schlafbereich
- passend für folgende Nuggetmodelle: Nugget, Nugget Plus, Nugget Active und Nugget Trail
- Polyesterbezug (nach aktuellen Automotiv-Richtlinien)  
Oberseite + Seiten: Doppeltuch, unverstept  
Unterseite: Air-Mesh-Gewebe
- atmungsaktive, belüftete Unterseite durch Air-Mesh
- Bezug ist abnehmbar (Reißverschluss) und bei 30° waschbar
- Einfache Verstaumöglichkeit im Fahrzeug, Staubschutz durch Seesack
- Länge: ca. 190 cm und Breite ca. 102/124 cm
- Höhe: ca. 4,5 cm
- Maße zusammengerollt: Länge: ca. 102 cm, Durchmesser: ca. 40 cm
- Gewicht: ca. 5,6 kg mit Seesack
- Raumgewicht: 40 kg/m<sup>3</sup>
- Stauchhärte: 4,0 kPa

## FROLI COMFORT TOPPER FOR FORD NUGGET – FAST AND COMFORTABLE

The roof bed mattress developed especially for Marco Polo motorhomes provides sleep with a feel-good effect thanks to its individual support power. Perfectly matches to the Froli slat base. Two degrees of firmness are available: H2 (medium) or H3 (firm).

- High-quality cold foam (1-part)
- Breathable cover: antiallergenic, antibacterial  
Upper side: Double-layer unquilted  
Underside: Air mesh fabric, white
- Cover is removable (zipper) and washable at 60 °C
- Velcro tape for variable fastening of the bag to the underside of the mattress
- Fixing straps for fixing the mattress at the slat base
- Length approx. 200 cm and width approx. 110 cm
- Height: approx. 5.5 cm
- Weight: approx. 6.5 kg
- Density: approx. 40 - 43 kg/m<sup>3</sup>
- Compression hardness: 3.9 - 4.4. kPa
- Easy to ship, the mattress will be specially compressed and reaches full height within 24 hours after opening

\* passend für diese Modelle mit Heckküche | suitable for these models with rear kitchen: Nugget, Nugget Plus, Nugget Active und Nugget Trail



Fotos | Photos: © Ford

## VERSTAUEN DER MATRATZE | VERSTAUEN DER MATRATZE

### 1 LÖSEN | DETACH

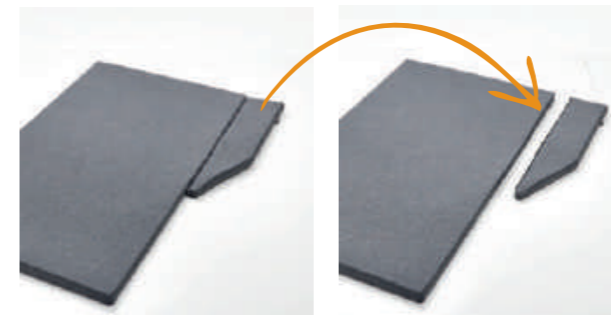

Matratzenteile voneinander lösen. | Detach the mattress parts from each other.

### 2 ZUSAMMENKLAPPEN | FOLD



Das kleine Matratzenteil wie auf dem Bild zu sehen, auf das große Matratzenteil legen. | Place the small mattress part on the large mattress part as shown in the picture.

### 3 AUFROLLEN | ROLL UP



Nun kann mit dem Aufrollen begonnen werden. Dabei wird im Kopfbereich angefangen und die Matratze in Richtung der Küchenzeile aufgerollt. | Now you can start rolling up the mattress. Start in the head area and roll up the mattress in the direction of the kitchen unit.

### 4 ZUSAMMENBINDEN | TIE UP



Anschließend werden die mitgelieferten Gummibänder um die Matratze gelegt, um diese in Form zu halten. Im Seesack ist die Matratze vor Staub und Schmutz geschützt. | Then place the supplied elastic bands around the mattress to keep it in shape. The mattress is protected from dust and dirt in the duffel bag.

Schlafauflage Ford Nugget ..... 81935

Höhe: ca. 4,5 cm,  
Länge ca. 190 cm,  
Breite ca. 102/124 cm

Comfort topper Ford Nugget

Height approx. 4.5 cm,  
Length approx. 190 cm,  
Width approx. 102/124 cm

439,00  
EURO

fertig!  
DONE!



made  
in  
Germany



# Schlafauflage für Schnierle SL3 Sitzbank

COMFORT TOPPER FOR SCHNIERLE SL3 SEAT BENCH

NEW



## SCHLAFAUFLAGEN FÜR SCHNIERLE-SITZBANK SL3

- Erhältlich in 4 Größen
- Einschl. Transport-Seesack
- Produkt, aufgerollt im Karton
- Matratzenbezug, 100% Polyester, anthrazit
- Unterseite Airmesh, schwarz
- Einfaches Verstauen durch Transportgummis
- Bezug, waschbar bei 30°C
- Hochwertiger PUR-Kaltschaum, RG=43 kg/m<sup>3</sup>
- Stauchhärte 3,1 kPa, mittelfest
- Entspricht den aktuellen Automotivkriterien
- Flammgeschützt
- Nach Ökotex Standard 100
- Gesunder Schlafkomfort
- Antiallergen
- Schadstoffgeprüft

## COMFORT TOPPER FOR SCHNIERLE SL3 SEAT BENCH

- Available in 4 sizes
- Incl. transportation bag
- Product, rolled up in carton
- Mattress cover, 100% polyester, anthracite
- Underside Airmesh, black
- Easy stowage due to transport rubber bands
- Cover, washable at 30°C
- High quality PUR cold foam, RG=43 kg/m<sup>3</sup>
- Compression hardness 3.1 kPa, medium-firm
- Complies with current automotive criteria
- Flame retardant
- According to Ökotex Standard 100
- Healthy sleeping comfort
- Antiallergenic
- Tested for harmful substances

# Schlafauflage für Grand California 600

COMFORT TOPPER FOR GRAND CALIFORNIA 600

NEW



## SCHLAFAUFLAGEN FÜR GRAND CALIFORNIA 600

- Bezug 100% Polyester, weiß
- Unterseite Air-mesh, 100% Polyester
- Hochwertiger PUR-Kaltschaum RG=43 kg/m<sup>3</sup>
- Stauchhärte 3,1 kPa, mittelfest
- Produkt, aufgerollt im Karton
- Gewicht: 6,5 kg
- Einfaches Verstauen durch Transportgummis
- Überbrückt die 3-tlg. Originalmatratze
- Bezug, waschbar bei 30°C
- Optionaler Transport-Seesack
- Entspricht den aktuellen Automotiv-Kriterien
- Flammgeschützt
- Nach Ökotex Standard 100
- Gesunder Schlafkomfort
- Antiallergen
- Schadstoffgeprüft
- Sichere Befestigung durch Spanngummis

## COMFORT TOPPER FOR GRAND CALIFORNIA 600

- Cover 100% polyester, white
- Underside Air-mesh, 100% polyester
- High-quality PUR cold foam RG=43 kg/m<sup>3</sup>
- Compression hardness 3,1 kPa, medium strength
- Product, rolled up in carton
- Weight: 6.5 kg
- Easy stowage due to transport rubbers
- Bridges the 3-piece original mattress
- Cover, washable at 30°C
- Optional transport duffel bag
- Complies with current automotive criteria
- Flame retardant
- According to Ökotex Standard 100
- Healthy sleeping comfort
- Antiallergenic
- Tested for harmful substances
- Secure fastening with elastic bands



INCL.

### SCHLAFAUFLAGEN – SL3 | COMFORT TOPPER FOR SL3

359,00  
EURO

Für SL3 2-sitzig mit 97 cm Breite.....82211  
Höhe 4,5 cm, Länge 188 cm,  
Breite 93 cm, Gewicht 4,5 kg  
For SL3 2-seater with 97 cm width  
Height 4.5 cm, Length 188 cm,  
Width 93 cm, Weight 4.5 kg

379,00  
EURO

Für SL3 3-sitzig mit 114 cm Breite ..... 82212  
Höhe 4,5 cm, Länge 188 cm,  
Breite 110 cm, Gewicht 5,3 kg  
For SL3 2-seater with 114 cm width  
Height 4.5 cm, Length 188 cm,  
Width 110 cm, Weight 5.3 kg

402,00  
EURO

Für SL3 3-sitzig mit 120 cm Breite ..... 82213  
Höhe 4,5 cm, Länge 188 cm,  
Breite 116 cm, Gewicht 5,6 kg  
For SL3 2-seater with 120 cm width  
Height 4.5 cm, Length 188 cm,  
Width 116 cm, Weight 5.6 kg

419,00  
EURO

Für SL3 3-sitzig mit 129,5 cm Breite ..... 82214  
Höhe 4,5 cm, Länge 188 cm,  
Breite 125,5 cm, Gewicht 6,1 kg  
For SL3 2-seater with 129.5 cm width  
Height 4.5 cm, Length 188 cm,  
Width 125.5 cm, Weight 6.1 kg



### SCHLAFAUFLAGE – GRAND CALIFORNIA 600 | COMFORT TOPPER FOR GRAND CALIFORNIA 600

399,00  
EURO

Auflage für Grand California..... 82215  
Höhe 4,5 cm, Länge 155 cm,  
Breite 192 cm  
Comfort topper for Grand California  
Height 4.5 cm, Length 155 cm,  
Width 192 cm

78,00  
EURO

Seesack (optional)..... 82216  
Farbe: schwarz  
Duffel bag (optional)  
Colour: black



made in Germany



made in Germany



# FROLI AUSRÜSTUNG + ZUBEHÖR

EQUIPMENT + ACCESSORIES

*for travel*



[www.froli.com/shop](http://www.froli.com/shop)

A QR code is located in the bottom right corner of the image, enclosed in a white rounded rectangle. Above the QR code is a small orange dot and a thin vertical line.

# Standardkeil

STANDARD LEVELLER



- Stufenloses Auffahren bis zur Gesamthöhe von ca. 80 mm.
- Gewicht: ca. 1.090 g
- Für Tandemachse geeignet.
- Continuous access to overall height approx. 80 mm.
- Weight: approx. 1,090 g
- Suitable for twin axle.

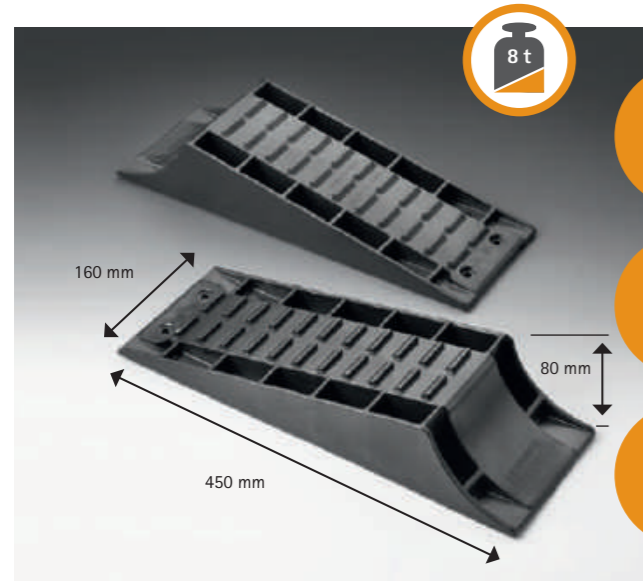

17,00  
EURO

**Standardkeil, 2er Set, schwarz..... 27253**  
Geprüfte Stützlast: 2.000 kg pro Rad  
**Standard leveller, 2-piece kit, black**  
Tested load capacity: 2,000 kg per wheel

5,00  
EURO

**Zubehör Auffahrhilfe ..... 27269**  
2er Set, schwarz  
**Accessory Access aid**  
2-piece kit, black

8,50  
EURO

**Zubehör Parkstopper ..... 27317**  
2er Set, schwarz  
**Accessory Parking stopper**  
2-piece kit, black

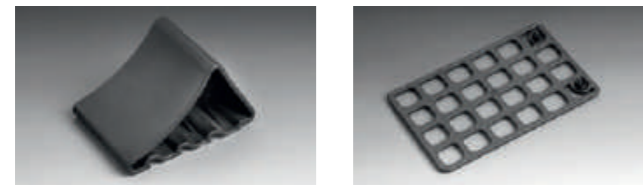

# Maxi-Keil

MAXI LEVELLER



- Stufenloses Auffahren bis zu einer Gesamthöhe bis ca. 120 mm
- Gewicht: ca. 1.950 g
- Continuous access to overall height of approx. 120 mm
- Weight: approx. 1,950 g

Der Maxi-Keil sorgt für optimalen Höhenausgleich bei Steigungen und unebenen Standflächen. Für Zwillingsreifen geeignet.

The Maxi leveller provides perfect height adjustment on inclines or uneven terrains. Suitable for dual tyres.

**Maxi-Keil, 2er Set, schwarz ..... 51552**  
Inklusive Transporttasche  
Geprüfte Stützlast: 5.000 kg pro Rad  
**Maxi leveller, 2-piece kit, black**  
Carrying bag included  
Tested load capacity: 5,000 kg per wheel

**Zubehör Auffahrhilfe ..... 27269**  
2er Set, schwarz  
**Accessory Access aid**  
2-piece kit, black

**Zubehör Parkstopper ..... 26030**  
2er Set, schwarz  
**Accessory Parking stopper**  
2-piece kit, black

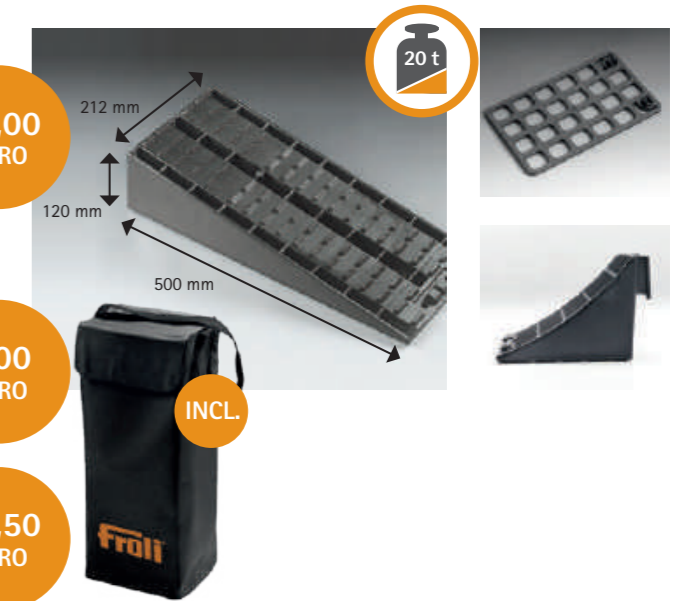

39,00  
EURO

5,00  
EURO

15,50  
EURO



**INNOVATIVE RUNDKEILE:  
STUFENLOSER HÖHENAUSGLEICH UND  
REIFENSCHONENDES PARKEN!**

- Einfaches stufenloses Auffahren.
- Optimale Schonung der Reifen und sicherer, stabiler Stand
- Perfekte Lastverteilung (Lasteinwirkung immer von oben), so kann der Rundkeil nicht wegrutschen.
- Keine Auffahrhilfe erforderlich.
- Zugelassen bis zu einem Reifendurchmesser von max. 70 cm
- Achtung: bei einigen Automatikgetrieben kann es zu Auffahrproblemen kommen.

**Bitte Schürzenhöhe beachten!**

**Pro: mindestens 28 cm, Mini: mindestens 21 cm**

**INNOVATIVE ROUND WHEEL LEVELLERS:  
ALLOW CONTINUOUS ACCESS AND TYRE  
SAVING PARKING!**

- Easy continuous access.
- Ideal tyre protection, safe and stable positioning
- Perfect load balancing; thus, the leveller cannot slide away and the vehicle does not slip off.
- No access aid required.
- Approved for wheels up to 70 cm diameters maximum
- Attention: Some automatic transmissions may cause problems when ascending the leveller.

**Please note the minimum ground clearance!**

**Pro: minimum of 28 cm, Mini: minimum of 21 cm**



1. Keil unter dem Reifen festklemmen | 2. Stufenlos auffahren | 1. Move leveller under the wheel | 2. Continuous access

**Rundkeil Pro**

ROUND WHEEL LEVELLER PRO

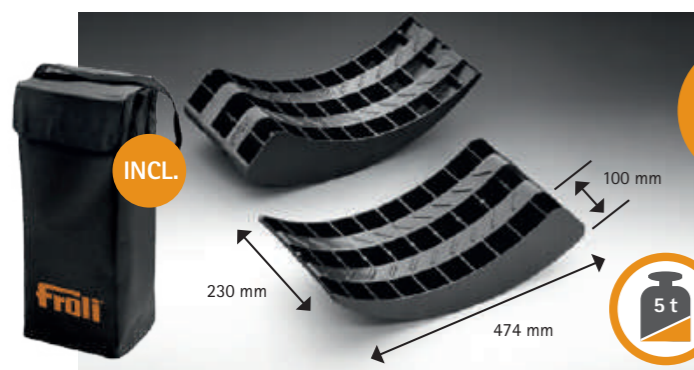

**35,00  
EURO**

**Rundkeil Pro, 2er Set, schwarz..... 75169**

Geprüfte Stützlast: 1.250 kg pro Rad  
Gewicht: ca. 1.700 g  
Auffahrhöhe bis max. 10 cm.  
Schürzenhöhe muss mind. 28 cm betragen.  
Inklusive Transporttasche  
**Round wheel leveller pro, 2-piece kit, black**  
Tested load capacity: 1,250 kg per wheel  
Weight approx. 1,700 g  
Access height up to max. 10 cm.  
Apron height must be at least 28 cm.  
Carrying bag included

**Rundkeil Mini**

ROUND WHEEL LEVELLER MINI

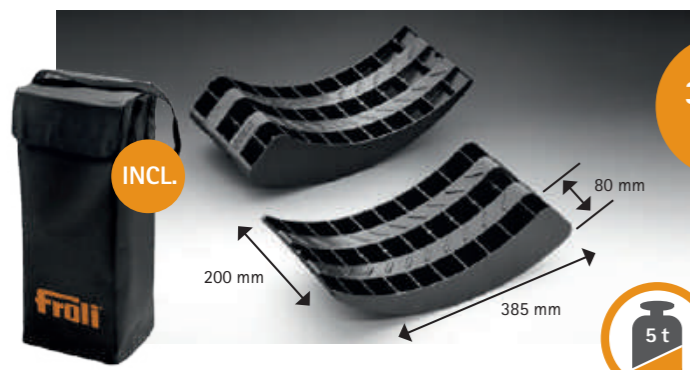

**32,00  
EURO**

**Rundkeil Mini, 2er Set, schwarz..... 68298**

Geprüfte Stützlast: 1.250 kg pro Rad  
Gewicht: ca. 1.100 g  
Auffahrhöhe bis max. 8 cm.  
Schürzenhöhe muss mind. 21 cm betragen.  
Inklusive Transporttasche  
**Round wheel leveller mini, 2-piece kit, black**  
Tested load capacity: 1,250 kg per wheel  
Weight approx. 1,100 g  
Access height up to max. 8 cm.  
Apron height must be at least 21 cm.  
Carrying bag included

Schutzrechte für Design und Funktion. | Patent pending.



# Kompaktkeil

COMPACT LEVELLER



Video



**STAPELBARER KOMPAKTKEIL – 100 % RECYCLEBAR.**

**Die Vorteile:**

- Einfaches, stufenloses Auffahren
  - Stapelfähigkeit: Es können bis zu 3 Kompaktkeile übereinander gestapelt befahren werden
  - Extrem kompakt und platzsparend verstaubar
  - Perfekter Höhenausgleich
  - Überfahren möglich
  - Ökologischer Versandkarton
- Optional: Auffahrhilfe (Seite 80)

**STACKABLE COMPACT LEVELLER – 100 % RECYCABLE.**

**The benefits:**

- Simple, stepless to drive on
  - Stackability: Up to 3 compact leveller, stacked on top of each other, can be driven on
  - Extremely compact and space-saving stowable
  - Perfect height balancing
  - Possible to drive over
  - Ecological shipping cardboard box
- Optional: Access aid (page 80)

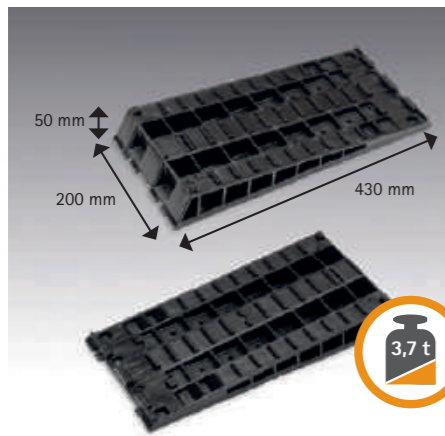

**37,00 EURO**

**Kompaktkeil, 2er Set, schwarz..... 76686**  
inkl. Transporttasche  
Geprüfte Stützlast: 3.700 kg  
**Compact leveller, 2-piece kit, black,**  
Carrying bag included  
Tested load capacity: 3,700 kg



# Stufenkeil

WHEEL LEVELLER



- Auffahren in 3 Höhen: 45 mm, 75 mm und 105 mm
- Gewicht: ca. 1.800 g
- Auffahrhöhe bei Verwendung der Rampe: 130 mm

- Access to 3 heights: 45 mm, 75 mm und 105 mm
- Weight: approx. 1,800 g
- Access height with the ramp: 130 mm



**43,00 EURO**

**Stufenkeil, 2er set, schwarz..... 47064**  
inkl. Transporttasche  
Geprüfte Stützlast: 2.000 kg pro Rad  
**Wheel leveller, 2-piece set, black**  
Carrying bag included  
Tested load capacity: 2,000 kg per wheel

**17,50 EURO**

**Zubehör Ausgleichsrampe ..... 27207**  
2er Set, schwarz  
**Accessory Levelling ramp**  
2-piece kit, black



# Stufenkeil XL

WHEEL LEVELLER XL



- Auffahren in 2 Höhen: 65 mm und 115 mm
- Auffahrfläche: 575 x 235 mm
- Gewicht: ca. 2.500 g

- Access to 2 heights: 65 mm und 115 mm
- Access area: 575 x 235 mm
- Weight: approx. 2,500 g

Der Stufenkeil XL vereinfacht sicheres Auffahren und stabilen Stand auf einer großen Fläche.

The wheel leveller XL facilitates safe access and ensures stable positioning over a large area.

Optional lässt sich der Stufenkeil XL mit Auffahrmatte XL 74002 verbinden (Seite 80).

The wheel leveller Multi can be optionally joined together with access mat XL 74002 (page 80).

**Stufenkeil XL, 2er Set, schwarz.....29432**  
Geprüfte Stützlast: 5.000 kg pro Rad  
**Wheel leveller XL, 2-piece kit, black**  
Tested load capacity: 5,000 kg per wheel

**58,00 EURO**

**Zubehör Auffahrmatte XL (Seite 80)..... 74002**  
2er Set, schwarz  
**Accessory Access mat XL (page 80)**  
2-piece kit, black

**25,00 EURO**

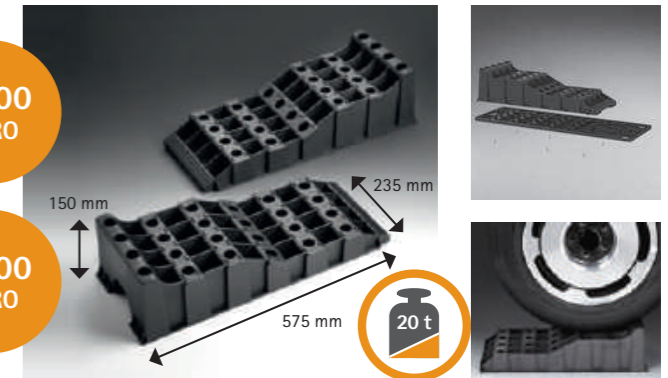

**STUFENKEIL XL**  
WHEEL LEVELLER XL



**STUFENKEIL**  
WHEEL LEVELLER



# Wohnwagen-Set

CARAVANING SET



- 3 Auffahrhöhen
- Basiskeil: 55 mm, Höhe I
- Aufsatzkeil: 40 mm, Höhe II
- Gesamthöhe: 95 mm, Höhe III
- Gewicht: ca. 1.840 g

- 3 access heights
- Base block: 55 mm, Height I
- Top block: 40 mm, Height II
- Overall height: 95 mm, Height III
- Weight: approx. 1,840 g

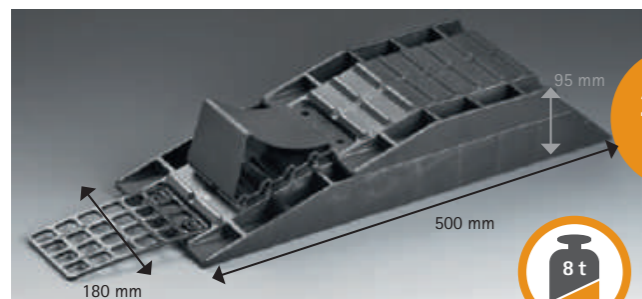

24,00  
EURO

## Wohnwagen-Set, 4-teilig, schwarz ..... 27926

- 1 Ausgleichskeil 2-teilig
- 1 Auffahrhilfe
- 1 Parkstopper
- Geprüfte Stützlast: 2.000 kg pro Rad
- Caravaning Set 4-piece kit, black**
- 1 wheel leveller 2-piece kit
- 1 access aid
- 1 parking stopper
- Tested load capacity: 2,000 kg per wheel



Ideal für Fahrzeuge bis 8,0 t zulässigem Gesamtgewicht.  
Perfect for vehicles up to 8.0 t permissible maximum weight.



# Wohnwagen-Set

CARAVANING SET



- Stufenloses Auffahren bis zu einer Gesamthöhe von ca. 80 mm
- Auffahrfläche ca. 160 x 450 mm
- Optimaler Höhenausgleich bei Steigungen und unebenen Flächen

- Continuous access to overall height: up to approx. 80 mm
- Access area approx. 160 x 450 mm
- Perfect height adjustment on inclines or uneven terrains



19,00  
EURO

## Wohnwagen-Set 3-teilig, schwarz ..... 27314

- 1 Standardkeil
- 1 Auffahrhilfe
- 1 Parkstopper
- Geprüfte Stützlast: 2.000 kg pro Rad
- Caravaning set, 3-piece kit, black**
- 1 standard wheel leveller
- 1 access aid
- 1 parking stopper
- Tested load capacity: 2,000 kg per wheel



Ideal für Fahrzeuge bis 8,0 t zulässigem Gesamtgewicht. | Perfect for vehicles up to 8.0 t permissible maximum weight.

made in Germany

Internationale Schutzrechte. Sonderausführungen auf Anfrage. Technische und farbliche Änderungen möglich.  
International industrial property rights. Special versions on request. Subject to technical amendments and colour adjustments.

# Stützplatten

SUPPORT PLATES

Verhindert das Wegrutschen oder Einsinken von Hubstützen, Stützblöcken, Caravanstützfüßen, Motorradständern sowie Zeltstangen bei glattem oder weichem Untergrund. UV- und kältebeständig.

Prevents slipping or sinking of lift / support legs, support blocks, caravan supporting feet, motorcycle stands and tent poles on slippery or soft subsoils. UV- and cold-resistant.

## Stützplatten, 4er Set, schwarz ..... 15589

- Maße ca. 170 x 170 x 17 mm
- Geprüfte Stützlast: 1.000 kg
- Gewicht ca. 1.000 g / 4-er Set
- Inkl. praktischer Klettverschluss tasche für den Transport

- Support plates, 4-piece kit, black**
- Dimensions approx. 170 x 170 x 17 mm
- Tested load capacity: 1,000 kg
- Weight approx. 1,000 g / 4-piece kit
- Convenient carrying bag incl.

13,50  
EURO

INCL.



# Transporttasche

CARRYING BAG

Praktische Transporttasche für die Aufbewahrung und den sicheren Transport der Auffahrkeile.

- Farbe: schwarz mit Trageriemen und Klettverschluss
- Traglast: 25 kg

Convenient carrying bag for storage and safe transport of wheel levellers.

- Colour: black with carrying strap and velcro fastener
- Ultimate load: 25 kg

## Transporttasche, Größe L ..... 46275

- Maße: Breite 250 mm | Tiefe 200 mm | Höhe 630 mm

- Carrying bag, Size L:** Dimensions: Width 250 mm | Depth 200 mm | Height 630 mm

8,50  
EURO

## Transporttasche, Größe M ..... 63186

- Maße: Breite 225 mm | Tiefe 160 mm | Höhe 550 mm

- Carrying bag, Size M:** Dimensions: Width 225 mm | Depth 160 mm | Height 550 mm

8,00  
EURO

## Transporttasche, Größe S ..... 63187

- Maße: Breite 190 mm | Tiefe 120 mm | Höhe 520 mm

- Carrying bag, Size S:** Dimensions: Width 190 mm | Depth 120 mm | Height 520 mm

7,50  
EURO



Abbildung kann abweichen  
Illustration can vary





# Auffahrmatte XL

ACCESS MAT XL

- Praktische, flexible Auffahr- und Anti-Einsinkmatte für Froli-Stufenkeil XL.
- Schützt vor Einsinken und Wegrutschen beim Auffahren auf weichem Grund. Zusätzlicher Verschmutzungsschutz.
- Leicht zu befestigen mittels beiliegender Schrauben.
- Convenient, flexible access mat for Froli wheel leveller XL.
- Prevents the levellers from sinking into soft ground. It also serves as dirt protection.
- Easy to attach with incl. screws.

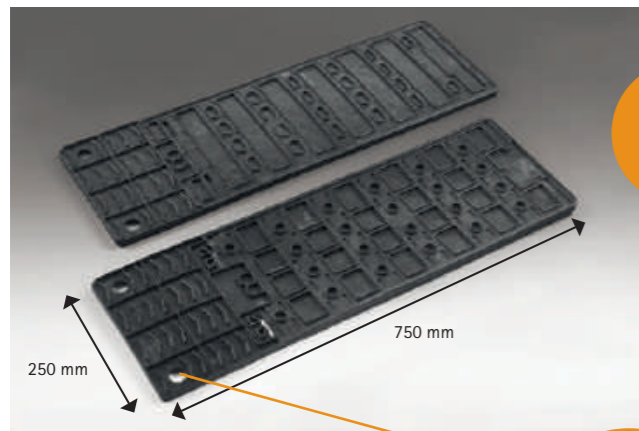

32,50  
EURO

**Auffahrmatte XL, 2er Set, schwarz..... 74002**

Gewicht ca. 920 g, Höhe ca. 14 mm  
inkl. 6 Schrauben

**Access mat XL, 2-piece kit, black**

Weight approx. 920 g, Height approx. 14 mm, 6 screws included

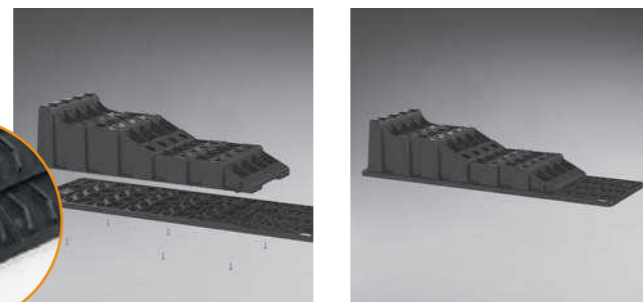

Besonders hilfreich: Mit Befestigungsösen für die Sicherung von Fahrradschloss, Hundeleine etc. | Smart extra: includes loops for bicycle locks, dog leashes etc.

# Gripmatte

GRIP MAT

Die Gripmatte wird vor die Antriebsräder gelegt, um ein Rutschen oder Festfahren auf sandiger oder unebener Fläche zu vermeiden. Antirutschprofile gewähren eine hohe Radhaftung, Befestigungslöcher, um:

The grip mat is placed in front of the drive wheels to prevent slipping or sticking on a sandy or uneven surface. Anti-slip profiles guarantee a high level of wheel grip, fixing holes are provided to:

2 Gripmatten können bei Bedarf zusammengefügt und so verlängert werden (Befestigungslöcher).

2 grip mats can be joined together if necessary and thus extended (fixing holes).

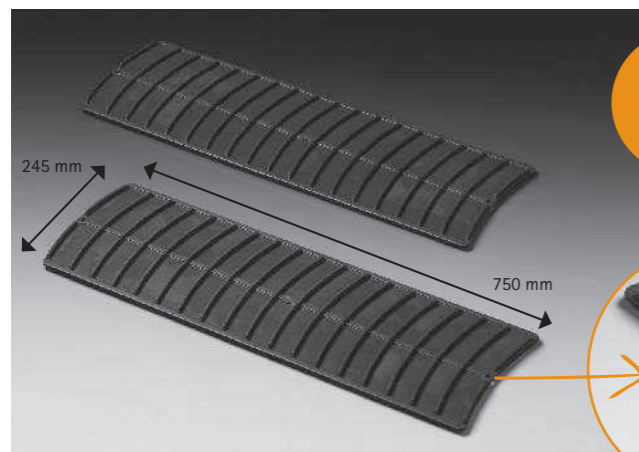

20,00  
EURO

**Gripmatte, 2er Set, schwarz ..... 27374**

2 cm hohe Stege; Gewicht ca. 800 g

**Grip mat, 2-piece kit, black**

2 cm high profiles; Weight approx. 800 g



# LED-Leuchte

LED LIGHT



IP 54

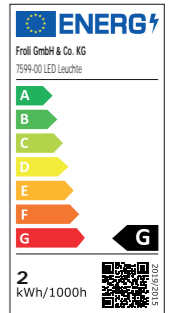

- **Dämmerungsschalter**
- 15 weiße Hochleistungs-LED (6500 K Wärmtemperatur)
- Lichtstrom 82,5 Lumen, hohe Leuchtstärke (2.200 mcd bei 120° Abstrahlwinkel)
- Geringer Energieverbrauch von ca. 140 mA
- Betriebsspannungsbereich von 10,5 - 16,0 Volt (Nennspannung 12 Volt)
- 40.000 Stunden Brenndauer
- Bewegungssensor (Reichweite ca. 3 m)
- Einschaltzeit ca. 45 Sekunden
- Aktivierungsschwelle bei ca. 50 Lux
- Dauerlichtfunktion über externen Schalter möglich
- Nicht im Lieferumfang enthalten: Sicherung, Schalter und Anschlusskabel
- Geschützt vor Staub und Spritzwasser
- **Twilight switch**
- 15 high-powered white LED (6500 K color temperature)
- 82.5 Lumen, high luminous intensity (2,200 millicandela with 120° beam angle)
- Low energy consumption of approx. 140 mA
- Operating voltage of 10.5 - 16.0 volt (rated voltage 12 volt)
- 40,000 hours rated life
- Motion sensor (range of approx. 3 m or 10 feet)
- Switch-on time approx. 45 seconds
- Activating threshold approx. 50 lux
- Permanent lighting function available with external switch
- Not included are: Fuse, switch, connecting cable
- Protected from dust and splash water

**LED-Leuchte, Maße ca. Höhe 70 mm,..... 25748**

Breite 665 mm, Tiefe 50 mm

**LED light, Dimensions approx. Height 70 mm,**

Width 665 mm, Depth 50 mm

115,00  
EURO

**Wechseleinbauswitcher ..... 28292 für LED-Leuchte**

Einbaumaß ca. 30 x 20 x 15 mm

**Replacement built-in switch for LED light**

Assembly size approx. 30 x 20 x 15 mm

7,10  
EURO



# Ankerplatte

ANCHOR PLATES

NEW

Die Froli Ankerplatten sind der perfekte Begleiter für jede Campingtour. Einfach mit den im Lieferumfang beinhalteten hochwertigen Schrauben im Boden befestigen. Mit der Froli Ankerplatte sind Zelte, Vorzelte, Markisen und vieles mehr perfekt gesichert. Darüber hinaus verfügt die Ankerplatte zusätzliche Punkte zur Befestigung von beispielsweise Hundeleinen, Gummiboote oder weiteren Campingutensilien.

The Froli anchor plates are the perfect companion for everyone camping tour. Easy with the included ones fasten high-quality screws in the floor. With the Froli anchor plates are tents, awnings, awnings and much more perfectly secured. In addition, the anchor plate has additional points for attaching dog leashes, for example, rubber boats or other camping utensils.

**Ankerplatte, 2er Set, schwarz ..... 80989**

ø 140 mm; inkl. 10 Befestigungsschrauben 8x180 mm; 100 % recyclebares Material;

Gewicht: ca. 550 g; Prüflast: 200 kg

**Anchor plates, 2-piece kit, black**

ø 140 mm; incl. 10 fixing screws 8x180 mm;

100 % recyclable material;

Weight: approx. 550 g; Test load: 200 kg

16,50  
EURO

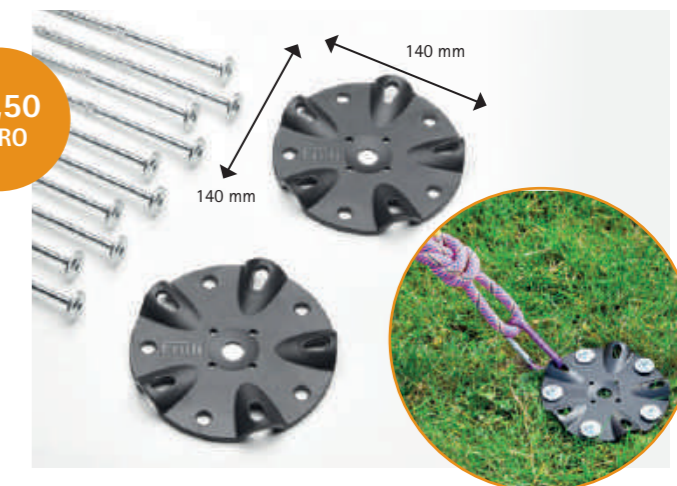

# Gasflaschenhalter

GAS BOTTLE HOLDER

Gasflaschenhalter zur sicheren Fixierung der Gasflasche am Boden bzw. auf einer Bodenplatte. Das Gasgebinde wird auf die Fixierung für 5 oder 11 kg Flaschen gestellt und mittels Halterriemen am Flaschenhals befestigt. Es sind die aktuell gültigen Gesetze und Richtlinien für Flüssiggasanlagen zu beachten!

The gas bottle holder ensures safe fixing on the bottom or the base plate. The barrel is placed on the fixing for 5 or 11 kg bottles and mounted with the belt which is put across the bottleneck. Please ensure laws and guidelines for LPG systems!



36,00  
EURO

**Gasflaschenhalter..... 29095**  
zur Bodenbefestigung  
Ø 300 mm, für 5 kg und 11 kg Gasflaschen  
**Gas bottle holder for bottom mounting**  
Ø 300 mm, for 5 kg and 11 kg gas bottles



*gut gesichert!*  
WELL SECURED!

# Lüftungsgitter

AIR GRILLE

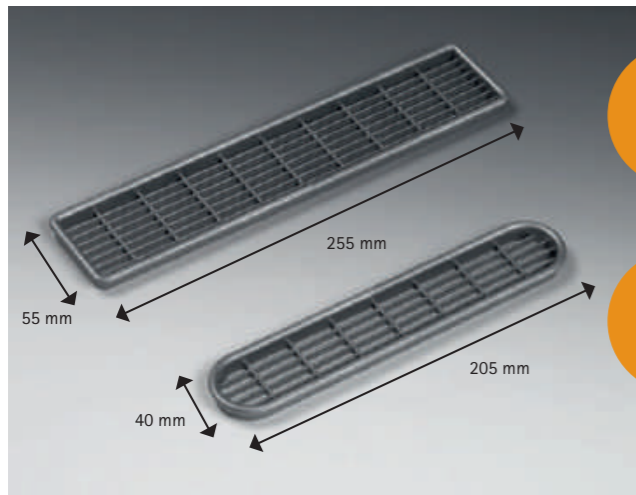

4,50  
EURO

**Lüftungsgitter..... 29219**  
Farbe: silber, Form: eckig  
Maß: 255 x 55 mm  
**Air grille, Colour: silver, Shape: square**  
Dimension: 255 x 55 mm

4,00  
EURO

**Lüftungsgitter..... 29218**  
Farbe: silber, Form: oval  
Maß: 205 x 40 mm  
**Air grille, Colour: silver, Shape: oval**  
Dimension: 205 x 40 mm

# Solarmodul Halter-Set

SOLAR PANEL HOLDER SET

- Extrem belastbar (TÜV-geprüfte Sicherheit)
- Sehr geringes Gewicht: ca. 88 g pro Stück
- Hohe Alterungsbeständigkeit durch Hochleistungskunststoff
- Keine zusätzliche Dachdurchführung nötig
- Kompakte Schraubflächen gewährleisten eine hohe Wasserbeständigkeit
- Zentrierrillen als Montagehilfe
- Aerodynamisches Design
- Ablaufrillen in der Auflagefläche
- Individuelle Einsatzmöglichkeiten (Wohnmobile, Wohnwagen, Flachdächer)
- Nicht im Lieferumfang enthalten: Solarmodul

- Sturdy design (TÜV-tested safety)
- Lightweight: approx. 88 g per piece
- High resistance to ageing due to high performance plastic
- No additional cable bushing necessary
- Compact screw faces ensure a high level of water resistance
- Centering grooves as an installation aid
- Aerodynamic design
- Drain grooves in the contact face
- Individual application possibilities (motorhomes, caravans, flat roofs)
- Not included: Solar panel

**4 x Halterung für Solarmodul ..... 59787**  
Traglast bis zu 7 kg pro Solarmodul  
1 x Kabeldurchlass M16  
**4 x Holder for solar panel**  
Bearing load up to 7 kg per solar panel  
1 x Cable feedthrough M16

39,50  
EURO

**Ergänzungsset..... 59788**  
2 x Halterung für Solarmodul  
Traglast bis zu 7 kg pro Solarmodul  
**Extension set**  
2 x Holder for solar panel  
Bearing load up to 7 kg per solar panel

21,00  
EURO

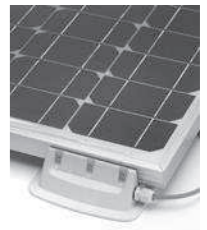

# Freizeittasche

LEISURE BAG

**Freizeittasche, Farbe: schwarz..... 43452**  
mit 2 Griffen und Reißverschluss  
Maße: Länge 650 mm | Breite 200 mm | Höhe 260 mm  
**Leisure bag, Colour: black**  
with 2 handholds and zipper  
Dimensions: Length 650 mm | Width 200 mm | Height 260 mm

9,50  
EURO

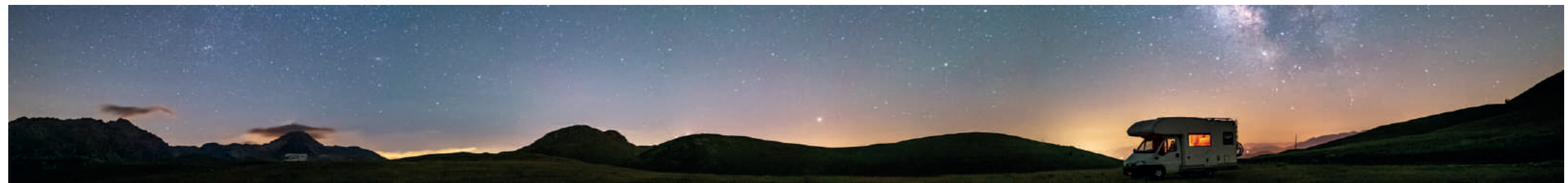



# Stielglashalter

STEMWARE GLASS HOLDER

Stielglashalter zum sicheren Einschub von 2 Gläsern mit Stielfuß bis max. ca. Ø 78 mm. Sicher und einfach hängend oder aufrecht im Schrank/Regal anzubringen. Schraubenset inklusive.

Stemware glass holder for safe storage of 2 glasses with a stem base up to max. approx. Ø 78 mm. Easy and secure hanging or upright fixation in a cabinet or on a shelf. Screws included.

Stielglashalter..... 73728

2er Set, Farbe: beige-grau, Ø 78 mm

Stemware glass holder

2-piece kit, Colour: beige grey, Ø 78 mm

15,50  
EURO

Stielglashalter..... 73729

2er Set, Farbe: lichtgrau, Ø 78 mm

Stemware glass holder

2-piece kit, Colour: light grey, Ø 78 mm

15,50  
EURO

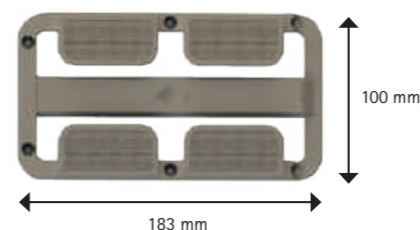

# Rotwein-Glashalter

REDWINE GLASS HOLDER

Rotwein-Glashalter zum sicheren Einschub von 2 Gläsern mit Stielfuß bis max. ca. Ø 86 mm. Sicher und einfach hängend oder aufrecht im Schrank/Regal anzubringen. Schraubenset inklusive.

Redwine glass holder for safe storage of 2 glasses with a stem base up to max. approx. Ø 86 mm. Easy and secure hanging or upright fixation in a cabinet or on a shelf. Screws included.

17,00  
EURO

Rotwein-Glashalter ..... 75262

2er Set, Farbe: beige-grau, Ø 86 mm

Redwine glass holder

2-piece kit, Colour: beige grey, Ø 86 mm

17,00  
EURO

Rotwein-Glashalter ..... 75263

2er Set, Farbe: lichtgrau, Ø 86 mm

Redwine glass holder

2-piece kit, Colour: light grey, Ø 86 mm

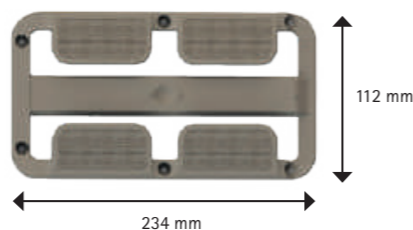

# 3er-Wandhaken

TRIPLE WALL HOOK

Schicker Wandhaken mit 3 mit manuellem Druck ein-/ausklappbaren Haken. Schraubenset inklusive.

Convenient wall hook with 3 separately collapsible hooks – by a simple touch. Screws included.

Wandhaken mit 3 Haken, klappbar..... 73736

Farbe: beige-grau

Wall hook with 3 hooks, foldable

Colour: beige grey

9,50  
EURO

Wandhaken mit 3 Haken, klappbar..... 73737

Farbe: lichtgrau

Wall hook with 3 hooks, foldable

Colour: light grey

9,50  
EURO

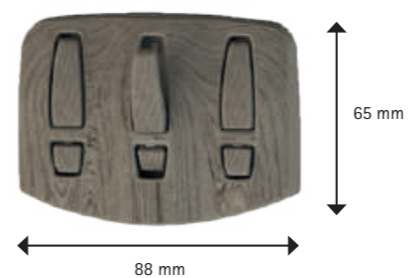

# Froli Wandhakensystem

FROLI WALL HOOK SYSTEM

Ideal für den Selbstausbau! Mit dem Wandhakensystem können Sie verschiedene Aufhängesysteme gleichzeitig nutzen. Da alle eine einheitliche Grundplatte besitzen, schieben Sie die gewünschte Aufhängvorrichtung einfach nur ein, z.B. Hakenleiste, Rundclipse oder Wandhaken. Befestigungsschrauben sind nach der Montage nicht sichtbar. Alternativ: Sikaflex-Spezialkleber.

Ideal for DIY! With the wall hook system, you can use different hanging systems at the same time. Since they all have a uniform base plate, you simply slide in the desired hanging device, e.g. hook rail, round clips or wall hook. Fastening screws are not visible after assembly. Alternatively: Sikaflex special adhesive.

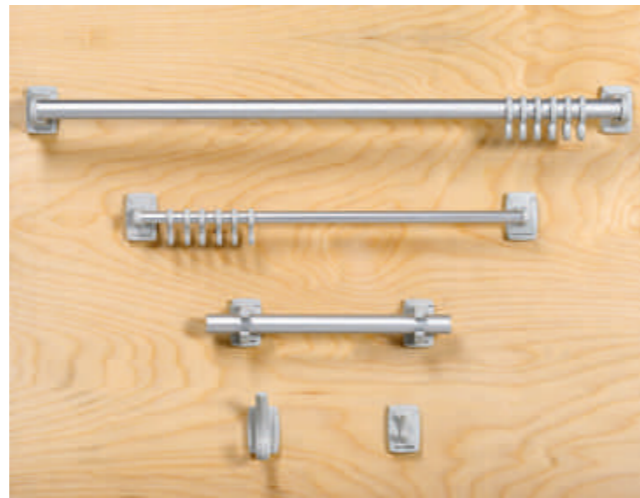

# Hakenleiste

HOOK LEDGE

Hakenleiste aus Kunststoff und Alurohr mit 6 verschiebbaren Haken. Haken sind ohne Werkzeug abnehmbar, Alustange kann individuell gekürzt werden.

Hook ledge made of plastic and aluminium pipe with 6 moveable hooks. Hooks are demountable without tools, aluminium pipe can be shortened individually.



12,50  
EURO

**Hakenleiste, Farbe: grau ..... 28360**

Rohrdurchmesser 20 mm x Länge 600 mm  
Wandabstand zum Rohr: 35 mm  
Satz mit 6 x Haken  
2 x Befestigungsgrundplatte  
2 x Rohraufnahme (1 x rechts, 1 x links)  
**Hook ledge, Colour: grey**  
Pipe diameter 20 mm x length 600 mm  
Wall distance to pipe: 35 mm  
Set with 6 x hooks  
2 x mounting plate  
2 x pipe cavity (1 x right, 1 x left)

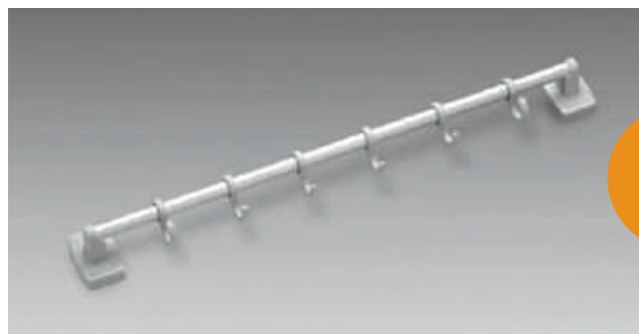

12,10  
EURO

**Hakenleiste, Farbe: grau ..... 28359**

Rohrdurchmesser 12 mm x Länge 400 mm  
Satz mit 6 x Haken  
2 x Befestigungsgrundplatte  
2 x Rohraufnahme (1 x rechts, 1 x links)  
**Hook ledge, Colour: grey**  
Pipe diameter 12 mm x length 400 mm  
Set with 6 x hooks  
2 x mounting plate  
2 x pipe cavity (1 x right, 1 x left)



# Rundclips

ROUND CLIPS

**Rundclips, 2er Set, Farbe: grau ..... 28361**

für Rohre mit Ø 16 - 25 mm  
Wandabstand je nach Ø ca. 15 - 20 mm  
2 x Befestigungsgrundplatte  
2 x Rohrhalterung

**Round clips, 2-piece kit, Colour: grey**

for pipes with Ø 16 - 25 mm  
Wall distance depending on Ø  
approx. 15 - 20 mm  
2 x mounting plate  
2 x pipe carrier

6,00  
EURO

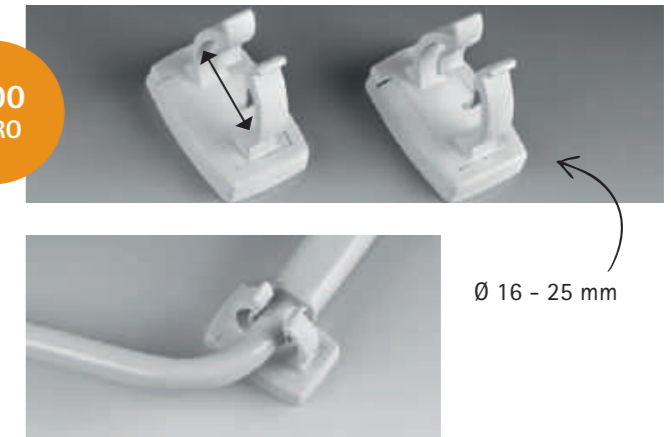

# Wandhaken, Mittel

HOOKS, MEDIUM

**Wandhaken, Mittel ..... 28363**

**2er Set, Farbe: grau**  
Innendurchmesser 30 mm  
2 x Befestigungsgrundplatte  
2 x Hakeneinsatz

**Hooks, medium, 2-piece kit, Colour: grey**

Inner diameter 30 mm  
2 x mounting plate  
2 x hook insert

6,00  
EURO

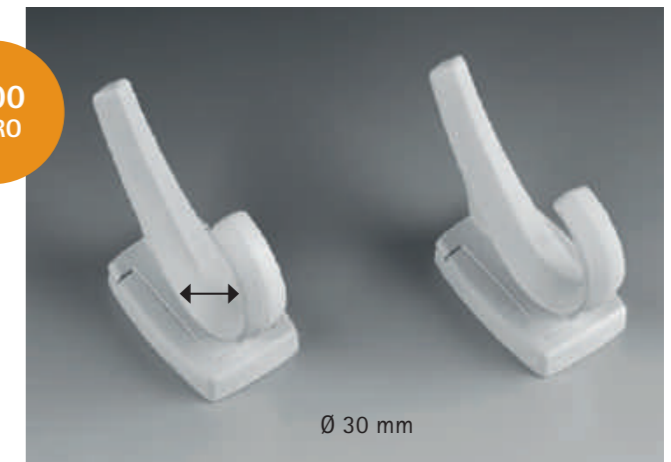

# Wandhaken, Klein

HOOKS, SMALL

**Wandhaken, Klein ..... 28919**

**2er Set, Farbe: grau**  
Innendurchmesser 10 mm  
2 x Befestigungsgrundplatte  
2 x Hakeneinsatz

**Hooks, small, 2-piece kit, Colour: grey**

Inner diameter 10 mm  
2 x mounting plate  
2 x hook insert

6,00  
EURO

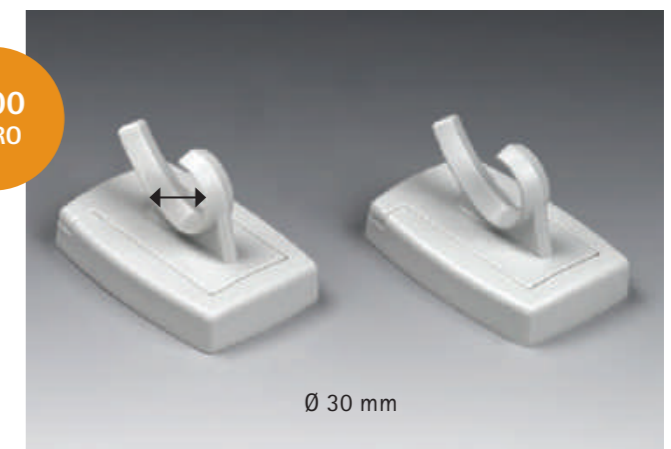

# Eckverbinder

CORNER BRACKET

Universeller Eckverbinder mit Abdeckplatte. Zum Bau von Sitzbänken, Schränken, Staukästen, etc. Für Schrauben bis 4 mm.

Universal corner bracket with covering plate. For assembly of benches, cabinets, storage boxes, etc. For screws up to 4 mm.

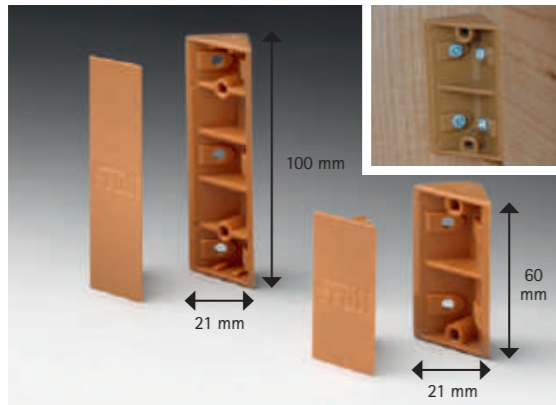

12,00  
EURO

Eckverbinder ..... 41964

6-teiliges Set, Farbe: braun  
Maß: 100 x 21 x 21 mm  
Corner bracket, 6-piece kit, Colour: brown  
Dimension: 100 x 21 x 21 mm

11,90  
EURO

Eckverbinder ..... 41970

6-teiliges Set, Farbe: braun  
Maß: 60 x 21 x 21 mm  
Corner bracket, 6-piece kit, Colour: brown  
Dimension: 60 x 21 x 21 mm

# Rücken aktiv Polster

BACK SUPPORT CUSHION

Perfekte Belüftung und Rückenentlastung

- Für gesunde Beweglichkeit, mit eingebautem Rückentraining
- Einfach anzubringen durch praktisches Befestigungssystem
- Atmungsaktiver 3D-AirMesh-Bezug mit seitlichem Reißverschluss
- Einsatz in allen Reisefahrzeugen, auch mit Seiten-Airbag
- Geeignet auch für z. B. Bürostühle

- Optimal ventilation and relief for the back
- For healthy mobility, built-in dynamic back support
- Simple installation with convenient attachment system
- Breathable 3D AirMesh cover with side zipper
- Suitable for all vehicles, also for car seats with side airbags
- Fits also to office chairs e.g.

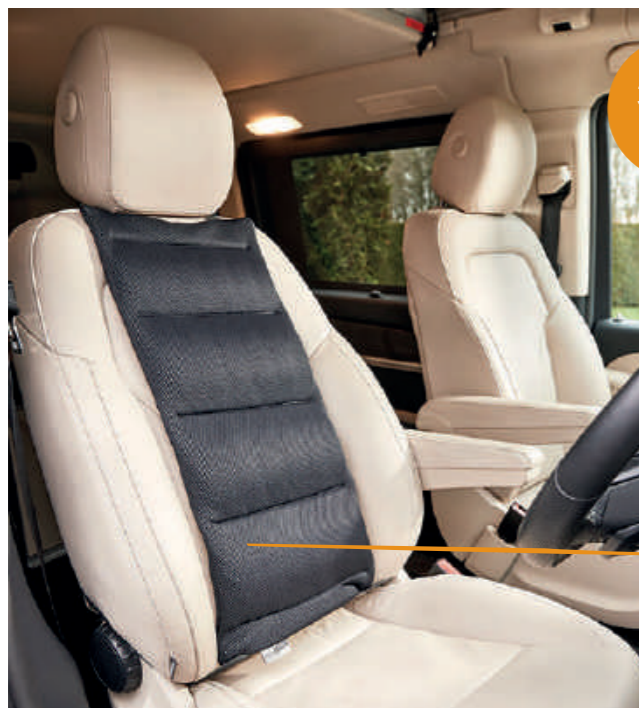

37,00  
EURO

Rückenpolster ..... 51384

mit Lamellen-Federkern  
Länge ca. 60 cm, Breite ca. 30 cm  
Farbe: schwarz  
Waschbar bis 60 °C  
Backrest cushion with lamellae spring  
Length approx. 60 cm,  
Width approx. 30 cm  
Colour: black. Washable up to 60 °C

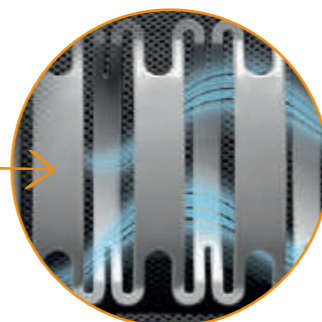

# Rücken aktiv Polster für Fiat Ducato Cockpitsitz

made  
in  
Germany

BACK SUPPORT CUSHION FOR FIAT DUCATO COCKPIT SEAT



81222  
55,00  
EURO



**Polster unten am Sitz befestigen:** Ende des Polsters zwischen Sitz und Lehne nach hinten durchschieben. Nun das Klettband des Polsters an der Stange des Sitzes befestigen.

**Fasten the upholstery at the bottom of the seat:** push the end of the upholstery backwards between the seat and the backrest. Now attach the Velcro of the pad to the rod of the seat.



Mit  
Lamellen  
Federkern

With  
lamellae  
spring core

PERFEKTE BELÜFTUNG –  
KOMFORT FÜR UNTERWEGS

RÜCKENTRAINING UND DYNAMISCHES SITZEN

- Speziell für die Cockpitsitze des Fiat Ducato
- Perfekte Belüftung und Entlastung für den Rücken
- Für gesunde Beweglichkeit, mit eingebautem Rückentraining
- Waschbar bis 60 °C, Klettverschluss beim Waschen schließen
- Einfach anzubringen durch praktisches Befestigungssystem
- Atmungsaktiver 3D-AirMesh-Bezug mit seitlichem Reißverschluss
- Auch für Fahrzeuge mit Seitenairbag
- 2 Jahre Garantie

OPTIMAL VENTILATION –  
COMFORT ON THE ROAD

BACK TRAINING AND DYNAMIC SITTING

- Especially for the cockpit seats of the Fiat Ducato
- Optimal ventilation and relief for the back
- For healthy mobility, built-in dynamic back support
- Washable up to 60 °C, close Velcro fastener during washing
- Simple installation with convenient attachment system
- Breathable 3D-AirMesh cover with side zipper
- Also for vehicles with side airbag
- 2 Years Guarantee



# Magnettürhalter flach

MAGNETIC DOOR HOLDER LOW HEIGHT

Hält Türen und Klappen sicher geöffnet. Leises, gedämpftes Schließen der Magneten durch soften Kunststoff. Schützt Tür- und Fahrzeugwand. Hohe Haltkraft von 6,4 kg. Wetter / UV-beständig.

Holds doors and flaps securely open. Quiet, damped closing of magnets due to soft plastic. Protects door and vehicle walls. High holding force of 6.4 kg. Weather / UV resistant.

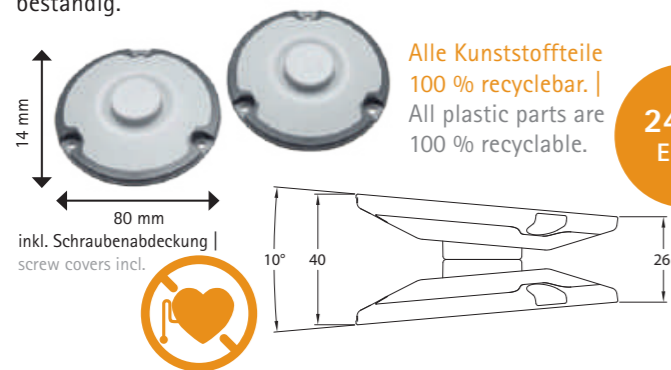

Alle Kunststoffteile  
100 % recyclebar. |  
All plastic parts are  
100 % recyclable.

24,00  
EURO

Magnettürhalter flach ..... 80757

Farbe: grau / anthrazit, Ø ca. 80 mm,  
Höhe 14 mm, Gewicht ca. 70 g

Magnetic door holder low height

Colour: grey / dark grey, Ø approx. 80 mm,  
height 14 mm, weight approx. 70 g



Bei Herzschrittmachern Abstand halten. | With pacemakers keep distance.

# Magnettürhalter hoch

MAGNETIC DOOR HOLDER 20 MM HEIGHT

Hält Türen und Klappen sicher geöffnet. Lange Nutzungsdauer durch integrierten Federmechanismus. Besonders geeignet für Überbrückung größerer Winkel. Inkl. Winkelausgleich als zusätzliches Ausgleichselement zwischen Magnet-Türschnapper und Fahrzeugwand.

Holds doors and flaps securely open. Long life due to integrated spring mechanism. Particularly suitable for bridging larger angles. Including angle compensation as an additional compensation element between the magnetic door latch and the vehicle wall.



25,00  
EURO

Magnettürhalter hoch, Farbe: weiß..... 29471

Ø ca. 60 mm. Gewicht ca. 100 g

Magnetic door holder 20 mm height,  
Colour: white

Ø approx 60 mm. Weight approx. 100 g

25,00  
EURO

Magnettürhalter hoch, Farbe: schwarz. 29472

Ø ca. 60 mm. Gewicht ca. 100 g

Magnetic door holder 20 mm height,  
Colour: black

Ø approx 60 mm. Weight approx. 100 g

Bei Herzschrittmachern Abstand halten. | With pacemakers keep distance.

# Türschnapper

DOOR RETAINER

Beim Öffnen der Reisemobiltür wird die Fahrzeugwand vor Beschädigung geschützt. Lange Nutzungsdauer durch integrierten Federmechanismus.

The door retainer can be mounted to every wall of the RV to avoid damages when opening the door. Long service life due to an integrated clip mechanism.



7,50  
EURO

Türschnapper, Farbe: weiß..... 26110

Gewicht ca. 53 g

Maße ca. 95 x 50 mm

Door retainer, Colour: white

Weight approx. 53 g

Dimensions approx. 95 x 50 mm

# Froli-Alleshalter

FROLI-MULTIPURPOSE HOLDER

Alleshalter-Set für die sichere Aufbewahrung von Flaschen, Gläsern, Dosen während der Fahrt. Schützt vor Bruch und hält Ordnung. Für Gegenstände mit Durchmesser von 58 - 89 mm. Variables Stecksystem. Aus 95 % Biokunststoff. 100 % recyclebar. Nachhaltige Verpackung aus 30 % Recyclingkarton.

Multipurpose holder ties up and secures storage of glasses, bottles, cans etc. Prevents breakage and sliding. Variable thanks to clicking and stacking. Ø adjustable from 58 - 89 mm. Made of 95 % bioplastic. 100 % recyclable. Sustainable package made of 30 % recycled cardboard box.

Alleshalter, Farbe: grün ..... 80346

16 Wabenförmige Steckelemente

Multipurpose holder, Colour: green

16 flexible stacking elements,  
honeycomb structure

25,00  
EURO

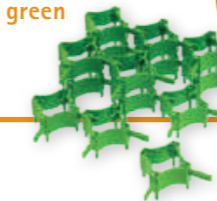

# Glas- und Porzellanschütz

GLASS AND PORCELAIN SAVER

Dehnbarer Glas- und Porzellanschütz aus weichem Kunststoff-Schaummaterial. Passend für Gläser, Tassen und Flaschen in den gängigen Standardgrößen.

Elastic glass and porcelain saver made of soft plastic foam material. Suitable for glasses, cups and bottles in customary standard sizes.

Glas- und Porzellanschütz..... 60004

Set mit 6 Stück

Farbe: weiß, 6 mm stark

Glass and porcelain saver

Set with 6 pieces

Colour: white, 6 mm thick

6,50  
EURO



# Glas-/ Tassenhalter

GLASS / CUP HOLDER

Universal Glas- / Tassenhalter aus weichem Gummikunststoff. Ideal zum Transportieren und Lagern ohne Klappern sowie Schutz vor Bruchgefahr während der Fahrt. Die Haltervertiefungen mit verschiedenen Durchmessern passen für Gläser und Tassen in den gängigen Standardgrößen.

Universal glass / cup holder of cellular natural rubber. Perfect during transport and storage - eliminates noise and protects against damage during movement. The indentations with varying diameters fit glasses and cups in customary standard sizes.

Glas-/ Tassenhalter..... 49005

Farbe: anthrazit

für bis zu 13 Gläser bzw. Tassen

Glass / cup holder

Colour: anthracite

for up to 13 glasses or cups

19,00  
EURO



# Glashalter

GLASS HOLDER

**i** Alle Glas-/Tassen-/Tellerhalter auf S. 92/93 können durch das Stecksystem miteinander verbunden werden. Schützen vor Bruch und Klappern.

**i** Glass-/cup-/plate holders on page 92/93 can be connected easily through plug-in-system.

Glashalter aus 100 % recyclebarem Kunststoff. Passend für Gläser, Kaffeebecher und Tassen mit Ø 50 - 70 mm. Schutz vor Bruch und Klappern während der Fahrt.

Glass holder made of 100 % recycable plastic. For glasses and cups Ø 50 - 70 mm. Prevents breakage and rattling.

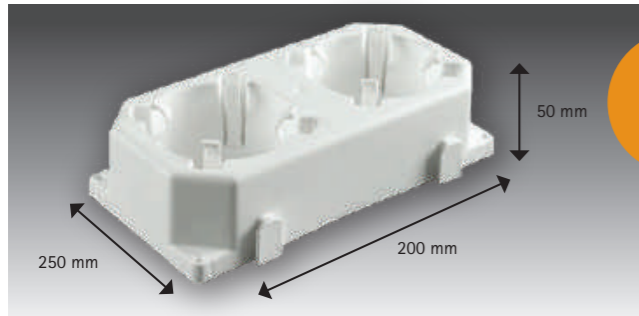

12,00  
EURO

**Glashalter, 2er Set ..... 26034**  
Stecksystem  
Glass holder, 2-piece kit  
Plug-in system

# Tassenhalter

CUP HOLDER

Für Trinkbehälter Ø 80 - 95 mm. Einfache Fixierung von 2 Tassen, beliebig erweiterbar durch das Stecksystem. Sorgt für sichere Lagerung und kippstabilen Stand.

For drinking vessels, Ø 80 - 95 mm. Simple fixing for 2 cups, optional expandable by the plugin system. Guarantees secure storage and ensures a stable position.

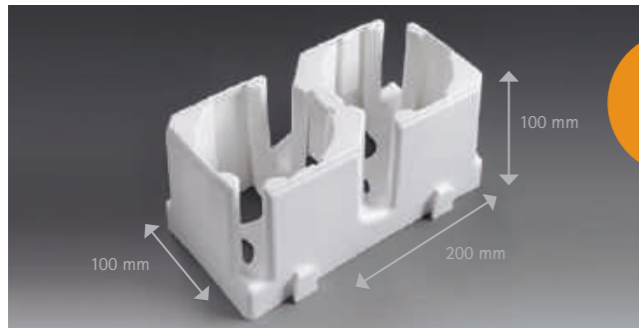

7,00  
EURO

**Tassenhalter, Stecksystem..... 23628**  
für 2 Tassen  
Cup holder, Plug-in system  
for 2 cups

# Tellerhalter, niedrig

PLATE HOLDER, LOW

Einfache Fixierung für Teller und Untertassen mit Ø 140 - 200 mm. Einzelfächer für max. 6 Teller/ Untertassen. Kann auch als Abtropfgestell genutzt werden.

Simple fixing for plates and saucers, Ø 140 - 200 mm. Single boxes for maximum of 6 plates. Also useable as a draining rack.

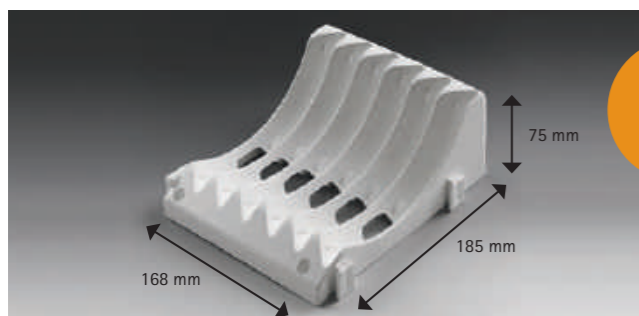

6,00  
EURO

**Tellerhalter, niedrig, Stecksystem ..... 24314**  
für bis zu 6 Teller  
Cup holder, low, Plug-in system  
for up to 6 plates

# Tellerhalter, hoch

PLATE HOLDER, HIGH

Einfache Fixierung für max. 6 Teller oder Untertassen von Ø 140 bis 200 mm. Maß variabel durch einsetzbare Verkleinerungsringe. Tassen- und Tellerhalter lassen sich in jeder Kombination durch das Stecksystem erweitern.

Simple fixing for max. 6 plates and saucers, Ø 140 - 200 mm. Dimensions variable by inserting a reducing plastic ring. Cup and saucer holders can also be joined together in any combination by means of the plug-in system.

**Stecksystem ..... 23621**  
für bis zu 6 Teller  
Plug-in system  
for up to 6 plates

7,50  
EURO

**Zubehör für Tellerhalter 23621 ..... 23746**  
Verkleinerungsringe, 6-er Set  
Accessory for plate holder 23621  
Downsizing rings, 6-piece kit

7,20  
EURO

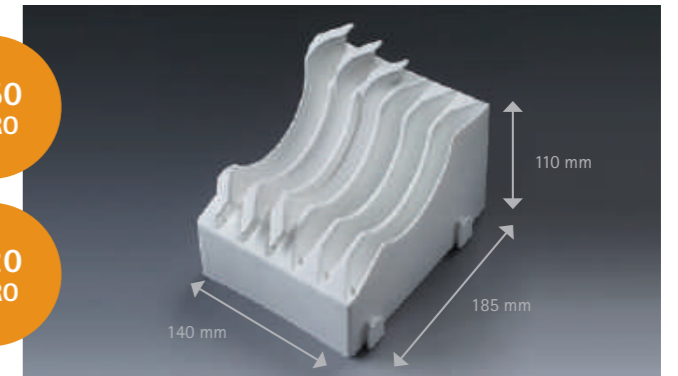

**i** Alle Glas-/Tassen-/Tellerhalter auf S. 92/93 können durch das Stecksystem miteinander verbunden werden. Schützen vor Bruch und Klappern.

**i** Glass-/cup-/plate holders on page 92/93 can be connected easily through plug-in-system.



# Tellerhalter

PLATE HOLDER

Gewährt sichere Lagerung und kippstabilen Stand.

Guarantees secure storage and ensures a stable position.

**Tellerhalter für 8 Teller..... 23629**  
ausziehbar für Größen von Ø 200 - 300 mm mit 7 Gummimatten, Höhe ca. 145 mm  
Plate holder for 8 plates, extensible for sizes Ø 200 - 300 mm with 7 rubber mats Height approx. 145 mm

19,50  
EURO

**Tellerhalter für 6 Teller ..... 24712**  
ausziehbar für Größen von Ø 200 - 300 mm mit 5 Gummimatten Höhe ca. 120 mm  
Plate holder for 6 plates, extensible for sizes Ø 200 - 300 mm with 5 rubber mats Height approx. 120 mm

18,50  
EURO

**Zubehör..... 24831**  
für Tellerhalter 23629 + 24712  
Gummimatten, 10-er Set  
Accessory for plate holder 23629 + 24712  
Rubber mats, 10-piece kit  
Depth 120 mm | Height 520 mm

9,90  
EURO

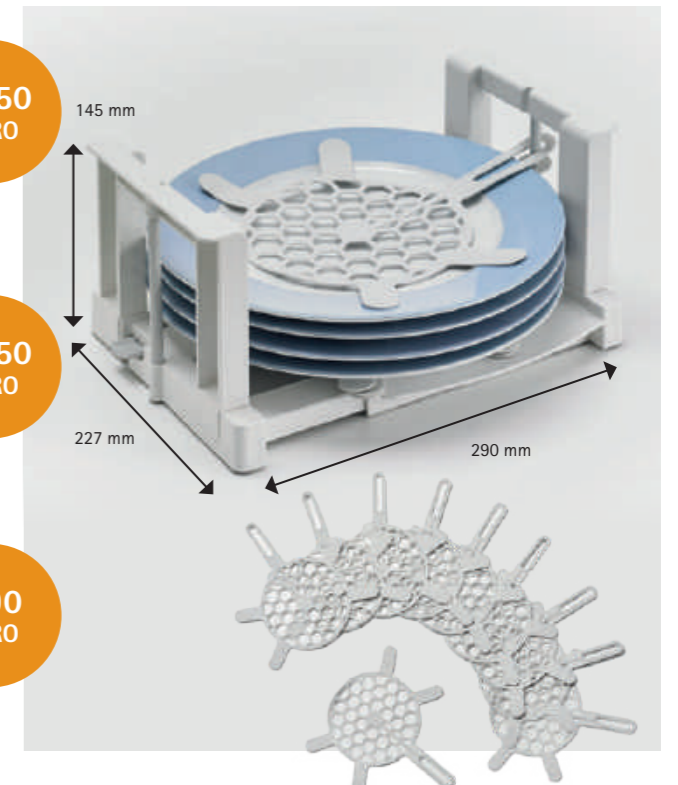

explore now

# adventure starts with Froli

## SCHÖNE NATUR UND VIELE SEHENSWÜRDIGKEITEN





Entdecken Sie die Umgebung des Holter Waldes mit der tausendjährigen Eiche oder die Weite der grünen Landschaft rund um Schloß Holte. In Bielefeld im Tierpark Olderdissen finden Sie die Tiere unserer Heimat und im Safari-Park Stukenbrock die Exoten der weiten Welt. Mit dem Rad gut zu erreichen sind die Quellen der Ems in Stukenbrock-Senne, bei denen Sie einen Eindruck über den einzigartigen Naturraum der Senne erhalten. Im Lippischen Freilichtmuseum in Detmold werden Ihnen alte Bauernhöfe und Häuser, eingebunden in eine wunderschöne Natur gezeigt. Nicht weit davon können Sie das Naturschauspiel der Externsteine erleben. Unweit der Externsteine befindet sich auch das Hermannsdenkmal.

## BEAUTIFUL NATURE AND LOTS OF SIGHTS

Discover the surroundings of the Holter forest with its thousand-year-old oak tree or the width of the green landscape around Schloß Holte. In the animal park Olderdissen in Bielefeld you will discover animals of our native country and in the Safari-Park Stukenbrock the exotic animals of the wide world. Easy to reach by bike are the springs of the river Ems in Stukenbrock-Senne, where you will get an idea of the unique natural area of the Senne. In the Lippische open-air museum in Detmold you will see old farmhouses, integrated in a beautiful nature. Not far from there you can experience the natural sight of the Externsteine. Close to the famous Externsteine you can also visit the Hermann Monument.

in Schloss Holte-Stukenbrock





-  Kur- und Heilbad, Wellness  
Spa and medical bath, wellness
-  Ausgewiesene Wanderwege  
Marked hiking trails
-  Interessante Fahrradrouten  
Interesting cycling routes
-  Kajak- und anderer Wassersport  
Kayaking and other watersports activities
-  Ausgewiesener Stellplatz für Reisemobile  
Marked parking area for motorhomes





## INDIVIDUELLE BERATUNG UND VERKAUF IN DER WERKS AUSSTELLUNG IN LIEMKE

In unseren Ausstellungs- und Verkaufsräumen können Sie unsere Produkte direkt erleben – vom praktischen Reisemobilzubehör über Matratzen und Unterfederungen bis zum Premium-Bettssystem für Zuhause. Für die persönliche Beratung möchten wir uns Zeit für Sie nehmen und bitten um eine telefonische Terminabsprache.

-  Telefon +49 5207 95 00-0
-  Liemker Straße 27  
33758 Schloß Holte-Stukenbrock

## INDIVIDUAL ADVICE AND SALES IN OUR FACTORY SHOWROOM IN LIEMKE

In our show rooms, you can experience our products at first hand – from practical RV accessories to mattresses and foundations to premium bed systems for use at home. To assure the best possible service, we ask you to arrange an appointment by phone.

-  Phone +49 5207 95 00-0
-  Liemker Straße 27  
33758 Schloß Holte-Stukenbrock, Germany

### Öffnungszeiten

Mo. – Do. 8:30 – 16:00 Uhr  
Fr. 8:30 – 13:00 Uhr

### Opening hours:

Mon – Thu: 8:30 a.m. – 8:00 p.m.  
Fri: 8:30 a.m. – 1:00 p.m.

[www.froli.com/shop](http://www.froli.com/shop)

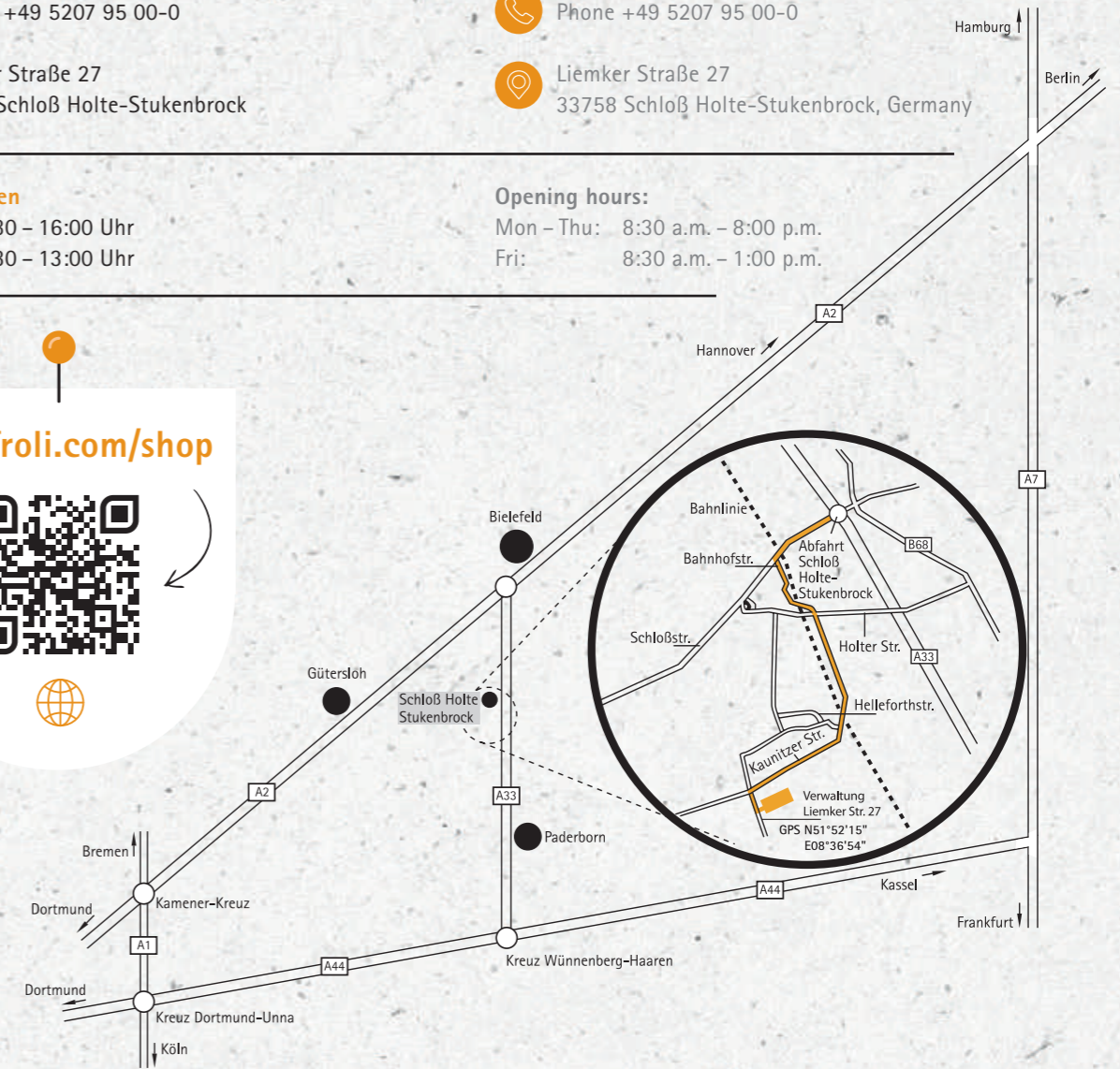

### FROLI ONLINE-SHOP

Alle Froli Caravan Produkte und Bettssysteme für Zu Hause können Sie bequem online bestellen. Wir haben unsere Artikel jeweils mit Produktansicht, Detailbeschreibung und den entsprechenden Preisangaben aufgeführt. Zahlung auf Rechnung und per PayPal möglich.

Irrtümer und Änderungen vorbehalten.

### FROLI ONLINE-SHOP

All Froli Caravan products and bed systems for your home can be ordered comfortable online. We specified our articles in each case with product views, detailed descriptions and the appropriate quotations. We offer payment options via invoice and PayPal.

Irrtümer und Änderungen vorbehalten.

### FROLI IMPRESSUM

Froli GmbH & Co. KG | Liemker Straße 27 | 33758 Schloß Holte-St.  
Telefon +49 (0) 5207 95 00-0 | Fax +49 (0) 5207 95 00-61 | E-Mail [froli@froli.com](mailto:froli@froli.com)  
Kommanditgesellschaft; Sitz Schloß Holte-St. | Geschäftsführer/-in:  
Dr. Margret Fromme, Peter Liebing | Registergericht Bielefeld HRA 15098 |

UST-Ident-Nr.: DE814779133 | Komplementärin: FROLI Fromme GmbH |  
Sitz Schloß Holte-St. | Registergericht Bielefeld HRB 38995 | Gerichtsstand für beide Teile ist Bielefeld. Erfüllungsort ist Sitz der Firma.  
Konzeption & Design: Agentur cands, concepts Et solutions gmbh, cands.de